

THOMSON

THP360



Français
English

Page
Page

1-15
17-32



THOMSON

THP360 LECTEUR DVD 10" ENCASTRABLE



Français

MONITEUR LECTEUR DVD ENCASTRABLE

Table des matières

- 1 Instructions de sécurité
- 4 Contenu
- 4 Unité principale
- 5 Connexion du système
- 5 Télécommande
- 7 Fonctionnement de base
- 10 Configuration du système
- 13 Spécification
- 14 Dépannage

Instructions de sécurité

Règles de sécurité pour le lecteur DVD THP360

Le lecteur DVD THP360 doit être utilisé uniquement avec le l'adaptateur THP360 fourni. Le lecteur DVD THP360 doit être alimenté uniquement sous la très basse tension de sécurité correspondant au marquage de l'appareil. Il ne faut faire aucune modification qui ne soit pas notifiée dans les instructions du fabricant.

Avertissement : pour réduire les risques d'incendie ou de choc électrique, n'exposez pas cet appareil à la pluie ou à l'humidité.

- 1) Veuillez lire attentivement ce manuel et suivre toutes les précautions pour faire fonctionner l'appareil.
- 2) Ne pas utiliser cet appareil près de l'eau. Ne pas placer sur cet appareil un récipient contenant du liquide.
- 3) Ne pas installer cet appareil près de sources de chaleur telles que des radiateurs, chauffages, poêles ou autres appareils dégagant de la chaleur (y compris des amplificateurs audio).
- 4) Débranchez cet appareil lorsqu'il y a des orages ou s'il n'est pas utilisé pendant une longue période.
- 5) Nettoyage : débrancher l'appareil, utilisez uniquement un chiffon propre et sec pour le nettoyer. N'utilisez jamais de détergent liquide ou un aérosol.
- 6) N'utilisez que des accessoires spécifiés par le fabricant.
- 7) Confiez la réparation à un personnel qualifié. Une réparation est nécessaire lorsque l'appareil a été endommagé de quelque façon ; par exemple si le cordon d'alimentation est endommagé, si du liquide a été renversé sur l'appareil ou si des objets sont tombés dans l'appareil, si l'appareil a été exposé à l'humidité, si il ne fonctionne pas normalement. N'essayez jamais de le réparer par vous-même en raison du danger de haute tension et du choc électrique.
- 8) Ne pas utiliser des disques de forme irrégulière (telle qu'un cœur ou une étoile) car ils peuvent provoquer le dysfonctionnement de l'appareil.

Attention

Lorsque le produit n'est pas utilisé pendant une longue période, il est conseillé de débrancher le cordon d'alimentation de la prise murale.

L'appareil ne doit pas être exposé à des égouttements d'eau ou des éclaboussures. Aucun objet rempli de liquide tel que des vases ne doit être placé sur l'appareil. Ne pas placer sur l'appareil de sources de flammes nues, telles que des bougies allumées. Cet équipement n'est pas destiné à être utilisé sur un support souple (tel que literie, couvertures, etc.) L'appareil est destiné à être utilisé sous un climat tempéré. Le socle de la prise de courant doit être facilement accessible. Si le câble d'alimentation est endommagé, il doit être remplacé par le fabricant, son service après-vente ou des personnes de qualification similaire afin d'éviter un danger.

Remplacement de la pile de la télécommande :

Fonctionne avec 2 piles 1.5V AAA
Attention de toujours remplacer par une batterie du même type. Différents types de piles ou des piles neuves et usagées ne doivent pas être mélangés. ATTENTION - Risque d'explosion si la batterie est remplacée par un type incorrect. Les piles ne doivent pas être exposées à une chaleur excessive telle que celle du soleil, d'un feu ou d'origine similaire.

Règles de sécurité pour l'adaptateur THP360

Entrée : 100V-240V – 50/60Hz – 0.4A
Sortie : 12Vdc – 1.5A

L'adaptateur THP360 peut être utilisé par des enfants âgés d'au moins 8 ans et par des personnes ayant des capacités physiques, sensorielles ou mentales réduites ou dénuées d'expérience ou de connaissance, s'ils (si elles) sont correctement surveillé(e)s ou si des instructions relatives à l'utilisation de l'appareil en toute sécurité leur ont été données et si les risques encourus ont été appréhendés. Les enfants ne doivent pas jouer avec l'appareil. Le nettoyage et l'entretien par l'utilisateur ne doivent pas être effectués par des enfants sans surveillance.

L'adaptateur THP360 est prévu uniquement pour la recharger ou alimenter le lecteur THP360

Si le câble d'alimentation est endommagé, il doit être remplacé par le fabricant, son service après-vente ou des personnes de qualification similaire afin d'éviter un danger.

Pour usage à l'intérieur ou ne pas exposer à la pluie.

MISE EN GARDE : Gaz explosif, Eviter les flammes et les étincelles, Assurer une aération suffisante pendant la charge.

Cet adaptateur ne peut en aucun cas être utilisé pour charger des piles ou des batteries non rechargeables. Cet appareil est uniquement conçu pour le chargement des batteries indiquées dans ce mode d'emploi. Ne pas tenter de charger de batteries NI-/CAD ou d'autres types de batteries avec cet appareil.

Ne jamais charger une batterie gelée. Si du liquide contenu dans la batterie est gelé, la batterie doit être décongelée. Ensuite, la batterie peut être chargée.

Stockez le produit dans un lieu sec (protéger impérativement de l'humidité). L'adaptateur est uniquement adapté à une utilisation intérieure. Protégez des liquides, de la pluie et de la neige.

Pendant la charge, le produit doit être placé en un emplacement bien aéré. Ne pas placer le produit sur le dessus du chargeur ou l'inverse. Ne jamais utiliser l'adaptateur lorsqu'il a subi un choc violent ou une chute. Dans ce cas, faire inspecter et réparer l'appareil par une personne compétente. N'utiliser pas l'adaptateur s'il a subi un choc ou une chute importante ou s'il est endommagé. Pour une utilisation à l'intérieur. Ne pas exposer à la pluie. Ne pas verser du liquide sur l'adaptateur, risque d'électrocution. Ne pas exposer à la chaleur ou d'une source de lumière excessive. Eliminer les batteries défectueuses à travers les points de collecte agréés.

Le socle de la prise de courant doit être facilement accessible

Règles de sécurité de la batterie interne.
Votre lecteur DVD contient une batterie Lithium-Ion, pour une bonne utilisation en toute sécurité merci de suivre les indications suivantes :
- Ne pas utiliser d'autres modèles de batteries que la batterie d'origine.
- N'utiliser que le chargeur d'origine sinon cela peut endommager l'appareil ou provoquer un feu.
- Ne pas toucher les contacts de la batterie, ne pas ouvrir le compartiment de la batterie.

- Ne pas mettre en contact des objets métalliques avec la batterie car cela pourrait provoquer des courts circuits et endommager la batterie voir même blesser ou tuer l'utilisateur.

- Seule une personne habilitée peut ouvrir le cache batterie.

- Il ne faut plus utiliser le lecteur DVD dans les cas suivants :

- o Surchauffe/fumée/forte odeur
- o Substance fuyant à l'emplacement de la batterie

- La batterie utilisée dans l'appareil contient des substances dangereuses.

- Seule une personne habilitée peut changer la batterie.

- Le lecteur DVD est équipé d'une batterie ne doit pas être proche d'un feu ou d'une source de chaleur.

- Il faut recharger uniquement le produit sous des températures comprises entre 5°C et 45°C.

- Ne pas exposer la batterie trop longtemps au soleil (dans un coffre de voiture par exemple) et ne pas jeter au feu, cela pourrait provoquer une explosion.

- Lors d'une non-utilisation prolongée vous devez recharger la le lecteur DVD complètement tous les 2 mois. Si vous laissez la batterie sans la recharger pendant plus de 3 mois cela risque d'endommager la batterie de manière irréversible.

- La batterie du lecteur DVD est recyclable et doit être recyclée ou éliminée suivant les réglementations locales.

- Par conséquent la batterie de votre trottinette ne doit pas être éliminée comme un déchet ménager classique et ne doit JAMAIS être incinérée car il y a des risques d'explosion.

- Merci de contacter les autorités locales pour connaître les pratiques de recyclage.

Logos utilisés sur le produit et ses composants :



Uniquement pour usage intérieur



Produit Classe II - Produit possédant une isolation renforcée sans partie métallique accessible



Produit Classe III - Produit alimenté en très basse tension de Sécurité



Conformité avec les directives Européennes



Symbole de danger pour le laser



Courant alternatif

Polarité

Courant continu



Attention



Tension dangereuse



- Le produit n'est pas jetable dans une poubelle conventionnelle. Celui-ci doit être apporté dans un point de collecte précis.

- Les déchets de produits électriques ne doivent pas être jetés avec les ordures ménagères. S'il vous plaît recycler où les installations existent. Vérifiez auprès de votre autorité locale ou de votre magasin local pour obtenir des conseils de recyclage.



ATTENTION-Risque de choc électrique/Ne pas ouvrir-DANGER



Pression acoustique élevée" ou formulation équivalente

Risque de détérioration de l'audition" ou formulation équivalente.

Ne pas écouter à des niveaux de volume élevés pendant des périodes prolongées ou formulation équivalente

Contenu

10" Lecteur DVD	1
Télécommande	1
Adaptateur allume-cigare	1
Manuel Utilisateur	1
Adaptateur secteur AC/DC	1
Piles AAA	2
Système de fixation appui-tête	1

Unité principale

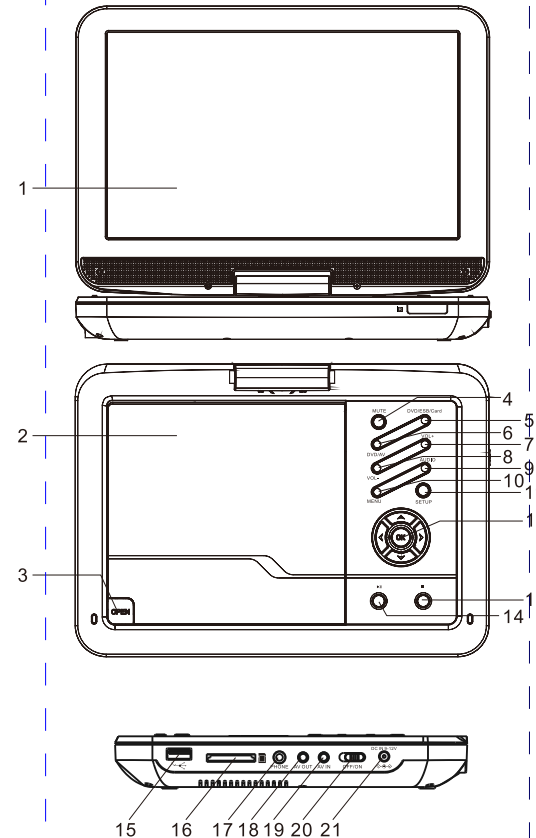

1. Moniteur LCD
2. Trappe d'accès au lecteur DVD
3. Bouton Ouverture
4. Bouton MUTE
5. Bouton DVD/ESB/CARTE
6. Bouton DVD/AV
7. Bouton VOL +
8. Bouton VOL -
9. Bouton AUDIO
10. Bouton Menu/PBC
11. Bouton Setup/Réglage
12. Bouton OK pour valider
Bouton Piste/Chapitre précédent(e)
Bouton Avance rapide
Bouton Piste/Chapitre suivant(e)
Bouton Retour rapide
13. Bouton Stop
14. Bouton Lecture/Pause
15. Prise ESB
16. Prise pour carte mémoire
17. Prise écouteurs
18. Sortie AV
19. Entrée AV
20. Mise en marche / Arrêt (ON/OFF)
21. Prise DC 12V

Connexion du système

Alimentation et installation

Si vous utilisez un câble allume-cigare de voiture pour alimenter l'appareil : branchez une extrémité du câble allume-cigare sur la prise DC 12Volt situé sur l'appareil, puis branchez l'autre extrémité sur la prise allume-cigare de votre véhicule.
Voir l'illustration ci-dessous :

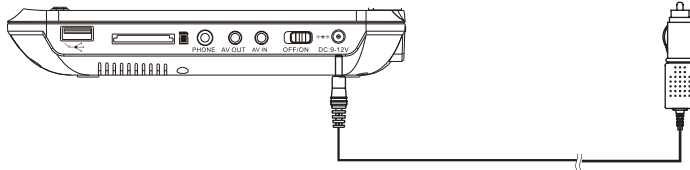

Note:

Le câble allume-cigare peut être utilisé uniquement lorsque l'alimentation est de 12 volt. La prise principale étant utilisée comme dispositif de déconnexion, le dispositif de déconnexion doit rester facilement accessible.

Télécommande

1. Touche Muet: pour passer en mode muet
2. touches numériques
3. Touche de configuration: pour accéder au menu de configuration ou le quitter
4. touche OK: pour confirmer
5. touche de direction: gauche / droite / haut / bas
6. Touche de menu: pour entrer ou quitter la racine du menu.
7. Touche de répétition: pour répéter le titre, le chapitre ou la piste en cours de lecture
8. Touche REV: pour numériser en arrière à 2, 4, 8, 16 ou 32 fois
9. touche Lecture / pause
10. Touche AV: pour effectuer une numérisation vers l'avant à 2, 4, 8, 16 ou 32 fois
11. Touche de volume: pour régler le volume
12. Langue: Changer la langue de lecture
13. Touche L / R: pour sélectionner la langue audio
14. Touche de recherche: Aller au point temporel, au titre ou au chapitre souhaité en mode DVD
15. Clé PBC: Pour sélectionner le menu VCD
16. Touche de retour: Lorsque le PBC est dans l'affichage du menu, sélectionnez votre élément, appuyez sur Retour, vous pouvez sélectionner à nouveau dans le menu affiché. Cette fonction n'est disponible que pour VCD
17. Clé aléatoire: Lecture aléatoire.
18. Touche marche / arrêt TFT: Appuyez sur TFT on / off pour que le lecteur commence à travailler. Pendant la lecture, appuyez sur TFT on / off pour arrêter le lecteur
19. Touche DVD / AV: pour passer en mode DVD ou AV IN
20. Touche ESB / CARD: Pour sélectionner la source
21. Touche OSD: pour afficher les informations du disque pendant la lecture, telles que le temps écoulé et le temps restant
22. Clear clear: Appuyez sur CLEAR pour supprimer les chiffres que vous avez entrés en mode programme
23. Touche de programme: La fonction de programme vous permet de stocker vos pistes préférées du disque.
24. Touche de sous-titres: pour sélectionner la langue des sous-titres lors de la lecture d'un disque DVD
25. Touche de titre: pour afficher les informations sur le titre
26. Touche A-B: Appuyez sur le bouton A-B au point de départ (A) et au point d'arrivée (B) pour y sélectionner un fragment de tourbe. Appuyez sur le bouton A-B la troisième fois pour annuler la répétition du fragment et revenir à la lecture normale.
27. Touche Prep: pour revenir au chapitre ou à la scène précédente pendant la lecture
28. Touche d'arrêt: appuyez une fois pour arrêter la lecture, appuyez sur la touche lecture / pause pour reprendre la lecture à partir du point où vous vous êtes arrêté; Appuyez deux fois sur le bouton d'arrêt pour arrêter complètement la lecture
29. Touche suivante: pour passer au chapitre ou à la scène suivante pendant la lecture
30. Touche étape: Lecture image par image
31. Touche lente: Pendant la lecture d'un DVD, VCD ou SVCD, appuyez sur SLOW pour une lecture au ralenti. Une fois que vous appuyez sur SLOW, le disque sera lu à 1/2, 1/4, 1/8, le retour à la vitesse normale. Appuyez sur PLAY pour reprendre la lecture normale.
32. Touche Zoom: pour effectuer un zoom avant / arrière sur l'image pendant la lecture
33. Touche d'angle: pendant la lecture d'un DVD, appuyez sur ANGLE pour visualiser les scènes de différentes caméras. Appuyez plusieurs fois sur ANGLE pour passer d'un angle de caméra à un autre.
34. Touche de réinitialisation
35. Touche de reprise: appuyez sur ce bouton pour revenir à la lecture en cours après avoir activé le menu de titre du disque avec le bouton TITLE.

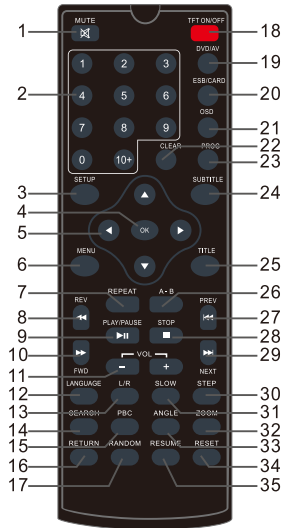

L'utilisation de la télécommande

Installez la pile dans la télécommande comme indiqué ci-dessous

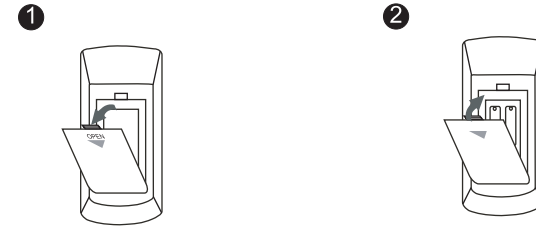

Lorsque vous utilisez la télécommande, assurez-vous que l'émetteur infrarouge de la télécommande est dirigé vers le récepteur infrarouge de l'appareil. La distance entre l'appareil et la télécommande doit être inférieure à 3 mètres.
Voir l'illustration ci-dessous :

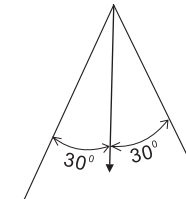
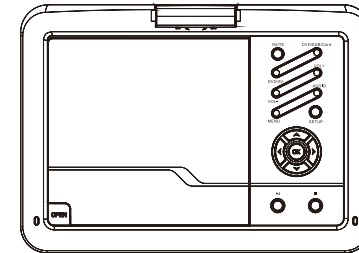

Note:

1. Ne pas laisser tomber l'appareil ou le placer dans un environnement humide.
2. Ne pas laisser le récepteur infrarouge de l'appareil en plein soleil
3. Veuillez utiliser une pile neuve pour remplacer l'ancienne si la télécommande ne fonctionne pas.

Fonctionnement de base

1. Si la carte mémoire ou ESB est insérée, vous pouvez appuyer sur la touche DVD/ESB/CARD ou changer la source.
2. Ouvrez la trappe du disque et insérez un disque avec le côté étiquette vers le haut.
3. Fermez la trappe du disque. L'appareil charge le disque et commence la lecture.
4. Appuyez une fois sur ■ pour arrêter la lecture, appuyez sur ►|| pour reprendre la lecture là où elle s'est arrêtée. Appuyez deux fois sur ■ pour arrêter complètement la lecture.
5. Pendant la lecture, appuyez sur ►|| pour mettre en pause et appuyez de nouveau pour reprendre la lecture.
6. Lorsque la lecture est terminée, veuillez éteindre l'appareil en faisant glisser l'interrupteur ON/OFF sur OFF.
7. Pour certains DVD avec un Menu titre ou chapitre, appuyez sur MENU pour accéder à la page du menu et utilisez les touches de direction ◀ ▶ ▲ ▼ pour sélectionner. Appuyez sur OK pour valider.

Note : ne pas débrancher le périphérique ESB ou retirer la carte mémoire lorsqu'ils sont en cours de lecture sur l'appareil. Des dysfonctionnements peuvent survenir en cas d'utilisation incorrecte.

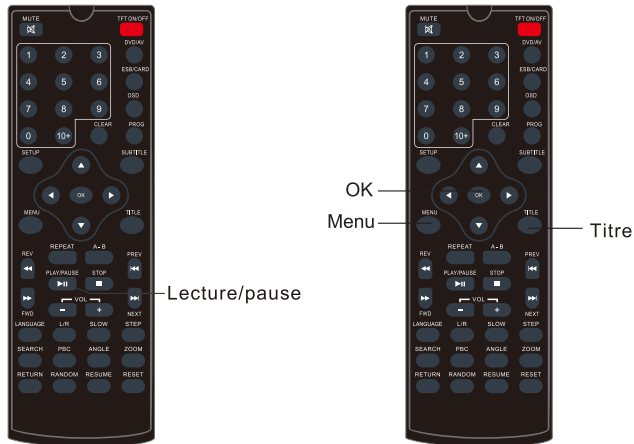

Avance rapide et retour rapide

Lors de la lecture audio ou vidéo, vous pouvez utiliser les touches d'avance rapide ou de retour rapide.

1. Appuyez sur ►►, l'appareil lance la recherche avance rapide. Appuyez plusieurs fois pour changer la vitesse x2, x4, x8, x16 ou x32.

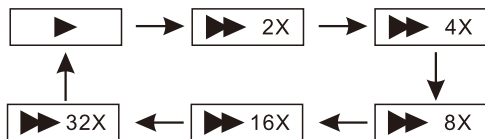

2. Appuyez sur ◀◀, l'appareil lance la recherche retour rapide. Appuyez plusieurs fois pour changer la vitesse x2, x4, x8, x16 ou x32.

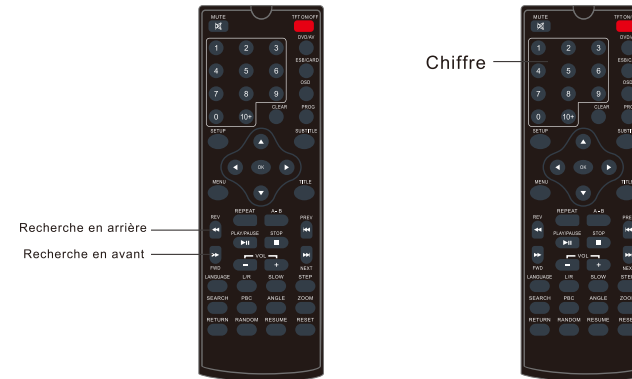
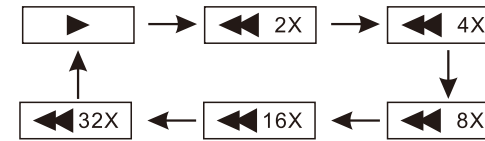

Répéter la lecture

Lors de la lecture audio ou vidéo, vous pouvez utiliser la touche de répétition pour répéter la lecture d'un chapitre, d'un titre ou du disque entier.

Pour un disque DVD, appuyez une fois sur le bouton Repeat pour répéter la lecture d'un chapitre, appuyez une deuxième fois pour répéter la lecture d'un titre, appuyez une troisième fois pour répéter la lecture du disque en entier.

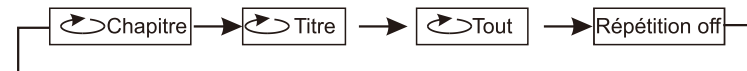

Pour les disques avec fichiers audio, appuyez une fois sur le bouton Repeat pour répéter la lecture des fichiers en cours, appuyez une deuxième fois pour répéter la lecture du dossier, appuyez une troisième fois pour annuler la lecture répétée.

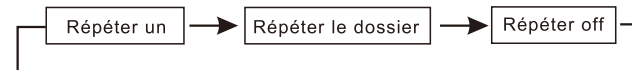

Zoom avant/arrière

Lors de la lecture audio ou vidéo, vous pouvez utiliser la touche Zoom pour agrandir ou réduire l'image.

Pendant la lecture, appuyez plusieurs fois sur le bouton Zoom pour agrandir l'image jusqu'à x4 ; lorsque vous appuyez une quatrième fois sur la touche Zoom, l'image sera réduite (zoom arrière), appuyez plusieurs fois pour revenir à la taille d'origine de l'image.

Lorsque l'image est agrandie, vous pouvez appuyer sur pour déplacer l'image.



Zoom avant/arrière

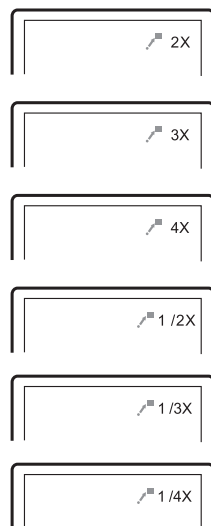

Lecture de fichiers photo dans le disque

1. Insérez un disque contenant des fichiers photo, l'appareil lance la lecture.
2. Appuyez sur MENU pour parcourir les fichiers photo.
3. Appuyez sur ◀▶ pour sélectionner un fichier photo puis appuyez sur OK pour valider.

Note : vous pouvez appuyer sur MENU pour revenir à la liste des dossiers. Appuyez sur ▶|| ou sur OK pour pré-visualiser le fichier sélectionné.

4. Pour faire pivoter l'image vers la gauche, appuyez sur ◀ ; pour faire pivoter l'image vers la droite, appuyez sur ▶ .

5. Pendant la visualisation des fichiers, le symbole ⓪ peut apparaître lorsque vous appuyez sur ANGLE, SOUS-TITRES, AUDIO, AB, TITRE, etc... ces fonctions disponibles selon les options du disque ne sont donc pas disponibles.

6. Pendant la visualisation des fichiers, appuyez sur ■ pour afficher les photos en mode miniature ; appuyez sur ◀ ▶ ▲ ▼ ou sur OK pour sélectionner l'image à afficher.

Lecture de fichiers audio dans le disque

Insérez un disque audio, un périphérique ESB ou une carte mémoire. Appuyez ensuite sur ◀▶|| ou sur OK pour choisir un fichier audio, puis appuyez sur ▶|| ou OK pour lancer la lecture du fichier sélectionné.

Configuration du système

	<p>Appuyez sur le bouton Setup, le menu principal s'affiche à l'écran. Dans la configuration générale, appuyez sur le bouton ◀▶ pour vous déplacer. Appuyez sur OK pour y accéder. Appuyez sur ▲▼ pour sélectionner le réglage. Appuyez sur OK pour confirmer votre sélection. Appuyez sur ◀ pour quitter.</p>
--	--

Mise en page générale

	<p>Affichage TV (TV display): vous pouvez régler le format d'affichage de l'écran (Normal/PS, Normal/LB, Large). Le réglage par défaut est Large (Wide)</p> <p>Note : -la fonction dépend du ratio d'affichage avec lequel le DVD a été enregistré -choisissez Large (Wide 16/9) lors de l'utilisation avec un écran large</p>
	<p>Marque d'angle (Angle mark): permet l'affichage des informations de paramétrage de l'angle actuel dans le coin droit de l'écran si cette option est disponible sur le disque. Le réglage par défaut est activé (ON)</p>
	<p>Langue OSD (OSD Lang): permet de définir la langue du menu OSD (anglais, français, allemand, etc...) Le réglage par défaut est le Français.</p>
	<p>Ecran de veille (Screen saver): permet d'activer l'écran de veille. Le réglage par défaut est activé (ON)</p>

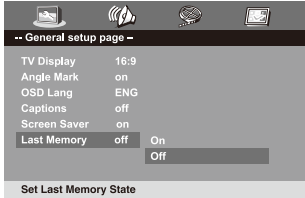
 <p>-- General setup page --</p> <p>TV Display 16:9 Angle Mark on OSD Lang ENG Captions off Screen Saver on Last Memory off On Off</p> <p>Set Last Memory State</p>	<p>Reprise de lecture (Last memory): permet d'activer la fonction de mémorisation de la dernière position de lecture par l'appareil. Lorsque l'appareil sera de nouveau mis en marche, il reprendra la lecture à partir de la même position.</p>
--	--

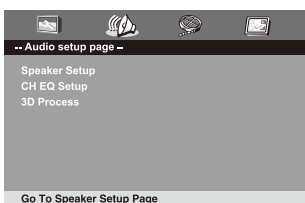
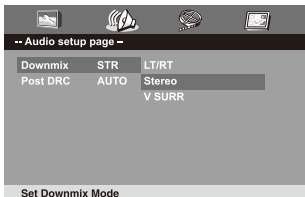

Page de configuration audio

 <p>-- Audio setup page --</p> <p>Speaker Setup CH EQ Setup 3D Process</p> <p>Go To Speaker Setup Page</p>	<p>Entrer dans cette option pour régler les paramètres audio.</p>
 <p>-- Audio setup page --</p> <p>Downmix STR LT/RT Post DRC AUTO Stereo V SURR</p> <p>Set Downmix Mode</p>	<p>Downmix: le réglage par défaut est sur Stéréo.</p>

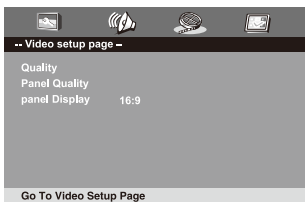
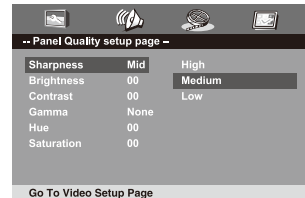
Page de configuration vidéo

 <p>-- Video setup page --</p> <p>Quality Panel Quality panel Display 16:9</p> <p>Go To Video Setup Page</p>	<p>Entrer dans cette option pour régler les paramètres d'image de sortie vidéo.</p>
 <p>-- Panel Quality setup page --</p> <p>Sharpness Mid High Brightness 00 Medium Contrast 00 Low Gamma None Hue 00 Saturation 00</p> <p>Go To Video Setup Page</p>	<p>Permet de régler les paramètres de netteté, luminosité, contraste, teinte, saturation.</p>

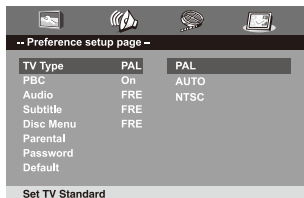
Page de préférences

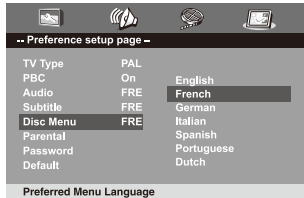
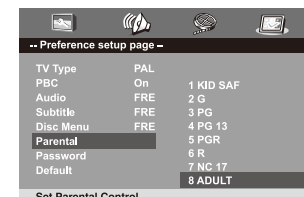
 <p>-- Preference setup page --</p> <p>TV Type PAL PAL PBC On AUTO Audio FRE NTSC Subtitle FRE Disc Menu FRE Parental Password Default</p> <p>Set TV Standard</p>	<p>Type TV (TV type): permet de sélectionner le type TV (PAL, NTSC, AUTO). Le réglage par défaut est PAL.</p>
 <p>-- Preference setup page --</p> <p>TV Type PAL English PBC On Audio FRE French Subtitle FRE German Disc Menu FRE Italian Parental Spanish Password Portuguese Default Dutch</p> <p>Preferred Audio Language</p>	<p>Audio: permet de sélectionner la langue préférée pour les disques DVD audio. Le réglage par défaut est le Français. -la langue audio dépend des options disponibles selon le disque -vous pouvez modifier la langue audio pendant la lecture du disque en appuyant sur le bouton Audio.</p>
 <p>-- Preference setup page --</p> <p>TV Type PAL English PBC On Audio FRE French Subtitle FRE German Disc Menu FRE Italian Parental Spanish Password Portuguese Default Dutch Off</p> <p>Preferred Subtitle Language</p>	<p>Sous-titres: permet de sélectionner la langue préférée pour les sous-titres à l'écran. Le réglage par défaut est le Français. -les langues des sous-titres dépendent des options disponibles selon le disque -vous pouvez modifier la langue des sous-titres pendant la lecture du disque en appuyant sur le bouton Subtitle.</p>
 <p>-- Preference setup page --</p> <p>TV Type PAL English PBC On Audio FRE French Subtitle FRE German Disc Menu FRE Italian Parental Spanish Password Portuguese Default Dutch</p> <p>Preferred Menu Language</p>	<p>Menu disque: permet de sélectionner la langue du Menu du disque. Le réglage par défaut est le Français. -les langues du Menu du disque dépendent des options disponibles selon le disque</p>
 <p>-- Preference setup page --</p> <p>TV Type PAL PBC On 1 KID SAF Audio FRE 2 G Subtitle FRE 3 PG Disc Menu FRE 4 PG 13 Parental 5 PGR Password 6 R Default 7 NC 17 8 ADULT</p> <p>Set Parental Control</p>	<p>Contrôle parental : permet de régler le niveau du contrôle parental pour certaines scènes du disque inadaptées aux jeunes enfants. Le réglage par défaut est Adulte.</p>

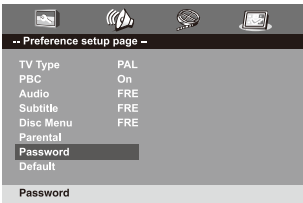
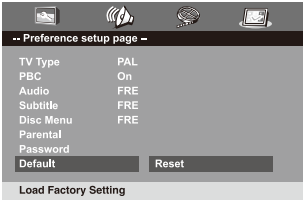
	<p>Mot de passe : permet de définir un mot de passe (à quatre chiffres) pour protéger les fonctions du contrôle parental.</p> <p>Le mot de passe par défaut est 0000.</p>
	<p>Réglages d'usine : en appuyant sur OK, vous pouvez réinitialiser tous les paramètres aux réglages d'usine d'origine.</p>

Spécifications

Compatibilité disques: DVD/VCD/CD/FICHIERS AUDIO

Système de signal: PAL / NTSC / AUTO

Taille de l'écran: 10 pouces

Réponse en fréquence: 20 Hz à 20 kHz

Sortie vidéo: 1 Vp-p/75 Ohm, asymétrique

Sortie audio: 1.8Vrms/10kOhm

Audio S / N: supérieur à 80 dB

Gamme dynamique: 85 dB

Laser: Laser semi-conducteurs, de longueur d'onde: 650 nm /795 nm

Alimentation: DC 12V

Consommation électrique: 18 W Max

Température de fonctionnement: 0 ~ 40 ° C

Poids lecteur DVD: 0.99kg

Dimensions (L x P x H): 260x185x40mm

DALLE COMPATIBLE: RESOLUTION 1024x600 pixels

Dépannage

PROBLEME	SOLUTION
Aucun son ou son déformé	Assurez-vous que l'appareil est correctement connecté Assurez-vous que tous les câbles sont bien insérés dans les prises appropriées
Impossible d'avancer dans un film	Vous ne pouvez pas avancer au début du disque et une information d'avertissement apparaîtra au début du film car le disque est programmé pour ne pas permettre cette action
L'icône  s'affiche à l'écran	La fonction ou l'action ne fonctionne pas parce que: -le logiciel du disque l'interdit -le logiciel du disque ne prend pas en charge la fonction (par ex, angles) -la fonction n'est pas disponible pour le moment -vous avez demandé un numéro de titre/chapitre inexistant
L'image est déformée	Le disque pourrait être endommagé, essayez un autre disque. Une distorsion de l'image est normale lors d'une recherche avance/retour rapide.
Aucune recherche avant ou arrière	Certains disques comportent des sections qui interdisent la recherche avant/retour rapide ou le saut de chapitre. Vous ne pourrez pas sauter les informations d'avertissement au début du disque, cette partie est souvent programmé pour interdire le saut de chapitre.



Si dans le futur, vous devez vous débarrasser de ce produit, veuillez noter que les déchets électriques ne doivent pas être jetés avec les ordures ménagères. Veuillez le recycler dans des installations existantes. Vérifiez auprès de votre municipalité ou votre revendeur pour obtenir des conseils (Directive Déchets d'équipements électriques et électroniques).

En raison de l'amélioration continue, aucun préavis ne sera donné concernant les modifications sur les caractéristiques et spécifications ci-dessus.

Attention : il existe un danger d'explosion si la batterie est remplacée de façon incorrecte. Remplacer la batterie uniquement par le même type de batterie.

ATTENTION



Article R412-6-2

Le fait de placer dans le champ de vision du conducteur d'un véhicule en circulation un appareil en fonctionnement doté d'un écran et ne constituant pas une aide à la conduite ou à la navigation est interdit.

Le fait, pour tout conducteur, de contrevenir aux dispositions du présent article est puni de l'amende prévue pour les contraventions de la cinquième classe.

Est également encourue la peine de confiscation de l'appareil mentionné au premier alinéa.

Cette contravention donne lieu de plein droit à la réduction de trois points du permis de conduire.

ATTENTION

**Précautions indispensables d'installation

Afin d'utiliser votre pack Vidéo dans les meilleures conditions, il est indispensable de connecter le câble allume cigare* de votre pack Vidéo lorsque votre véhicule est déjà en marche. Cette préconisation permet de protéger votre appareil des oscillations de voltage, car celles-ci peuvent détériorer les circuits numériques du produit : il est donc impératif que votre pack Vidéo soit éteint et débranché, lors du démarrage du véhicule.

** Cet accessoire peut être en option*

THOMSON

THP360 DVD VIDEO PLAYER 10" BUILT-IN



English

MONITOR DVD PLAYER BUILT-IN

Table Of Contents

18	Security instructions
21	Package
21	Main Unit Controls
22	System Connection
22	The Remote Control
24	Basic operation
27	System Setup
30	Specification
31	Troubleshooting

Security instructions

Security Rules for THP360 DVD Player

The THP360 DVD player should be used only with the supplied THP360 adapter .

The THP360 DVD player must be powered only under the safety extra low voltage corresponding to the marking of the device.

No changes should be made that are not notified in the manufacturer's instructions.

Warning : To reduce the risk of fire or electric shock , do not expose this apparatus to rain or moisture.

- 1) Please read this manual carefully and follow the precautions to operate the unit.
- 2) Do not use this device near water. Do not place on this unit a container containing liquids.
- 3) Do not install this unit near a heat source such as radiators, heaters ; stoves or other heat generating appliances (including audio amplifiers).
- 4) Unplug this apparatus during lightning storms or when unused for long periods of time.
- 5) Cleaning : Unplug the appliance , use only a clean, dry cloth to clean it. Never use liquid detergents or aerosols.
- 6) Only use accessories specified by the manufacturer.
- 7) Entrust the repair to qualified personnel. Repair is necessary when the unit has been damaged in any way : for example, if the power cord has been damaged, if liquid has been spilled on the unit or if objects have fallen into the unit, or if the unit has been damaged. The unit has been exposed to moisture if it does not operate normally. Never try to repair it yourself because of the danger of high voltage and electric shock.
- 8) Do not use irregular shaped discs (such as a heart or star) as they may cause the unit to malfunction.

Warning

When the product is not used for a long time, it is advisable to unplug the power cord from the wall outlet.

The appliance must not be exposed to dripping water or splashing water.
No objects filled with liquids such as vases should be placed on the apparatus.
Do not place on the device sources of naked flames, such as lighted candles.
This equipment is not intended for use on a soft stand (such as bedding, blankets, etc.)
The device is intended to be used in a temperate climate.
The base of the socket must be easily accessible.
If the power cable is damaged, it must be replaced by the manufacturer, its after-sales service or similarly qualified persons in order to avoid a hazard.

Replacing the battery of the remote control :

Works with 2 1.5V AAA batteries

Be careful to always replace with a battery of the same type.

Different types of batteries or new and used batteries should not be mixed.

CAUTION "- Risk of explosion if the battery is replaced by an incorrect type.

Batteries should not be exposed to excessive heat such as that of the sun, fire or the like.

Security instructions

Security rules for THP360 adapter

Input: 100V-240V - 50 / 60Hz - 0.4 A
Output: 12 V DC - 1.5 A

The THP360 can be used by children at least 8 years of age and by persons with reduced physical, sensory or mental abilities, or lack of experience or knowledge, if they are properly monitored or instructed in the safe use of the device and the risks involved have been explained. Children should not play with the device. Cleaning and user maintenance should not be performed by unattended children.

The THP360 adapter is intended for charging only or powering the THP360

If the power cable is damaged, it must be replaced by the manufacturer, its after-sales service or similarly qualified persons in order to avoid a hazard.

For indoor use or do not expose to rain .

WARNING: Explosive gas, Avoid flames and sparks, Ensure adequate ventilation during charging.

The adapter can not be used to charge non-rechargeable batteries or batteries. This unit is only intended for charging batteries as described in this manual. Do not attempt to charge Ni- / DAC batteries or other types of batteries with this unit.

Never charge a frozen battery. If any liquid in the battery is frozen, the battery should be thawed. Then the battery can be charged.

Store the product in a dry place (protect from moisture). The adapter is only suitable for indoor use. Protect liquids, rain and snow.

During charging, the product should be placed in a well-ventilated location. Do not place the product on top of the charger or vice versa. Never use the adapter when it has been hit or dropped. In this case, have the device inspected and repaired by a competent person. Do not use the adapter if it has been shocked, dropped or damaged. For indoor use. Do not expose to rain. Do not pour liquid on the adapter , risk of electric shock. Do not expose to heat or excessive light source. Dispose of defective batteries through approved collection points.

The base of the outlet must be easily **accessible**

Security rules battery internally.

Your DVD player contains a Lithium-Ion battery, for a good and safe use please follow the following instructions :

- Do not use other battery models than the original battery.
- Only use the original charger, otherwise it may damage the device or cause a fire.
- Do not touch the battery contacts, do not open the battery compartment.
- Do not put metal objects in contact with the battery as this may cause short circuits and damage the battery or even injure or kill the user.
- Only an authorized person can open the battery cover.
- Do not use the DVD player in the following cases :
 - o Overheating / smoked e / strong smell
 - o Substance leaking at the battery location
- The battery used in the device contains hazardous substances.

Security instructions

- Only an authorized person can change the battery.
- The DVD player is equipped with a battery should not be close to a fire or heat source.
- It is only necessary to recharge the product under temperatures between 5 ° C and 45 ° C .
- Do not expose the battery to the sun for long periods of time (in a car boot, for example) and do not throw it into the fire, it could cause an explosion.
- During a prolonged non-use you must charge the DVD player completely every 2 months. Leaving the battery without recharging it for more than 3 months may damage the battery irreversibly.
- The battery of a DVD player is recyclable and should be recycled or disposed of according to local regulations.
- Therefore the battery of your scooter should not be disposed of as a household waste and should NEVER be incinerated as there is a risk of explosion.
- Please contact local authorities for recycling practices.

Logos used on the product and its components :

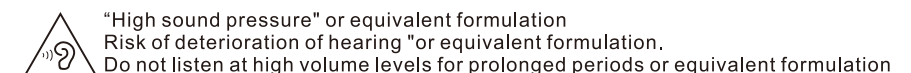
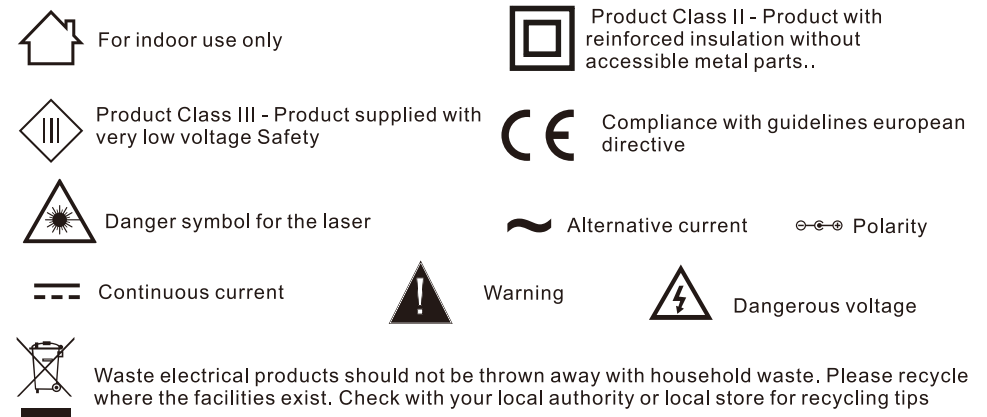

Package

10" DVD Player	1
Remote Control	1
Cigarette Lighter Adapter	1
User Manual	1
AC/DC Power adaptor	1
AAA battery	2
Headrest Fixing System	1

Main Unit Controls

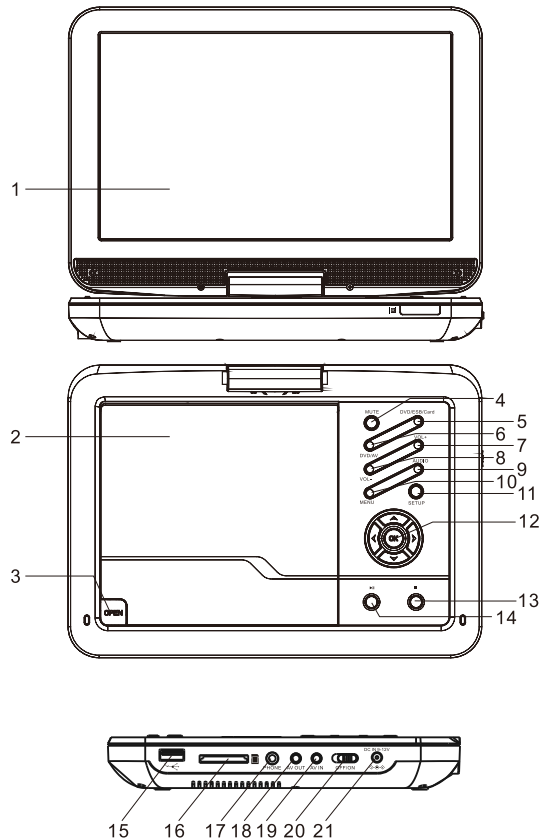

1. LCD monitor
2. DVD door
3. Open button
4. Mute button
5. DVD/ESB/Card button
6. DVD/AV button
7. Volume + button
8. Volume - button
9. Audio button
10. MENU/PBC button
11. Setup button
12. Direction button/OK button
(Fast forward/backward/
Next/Preview button)
13. Stop button
14. Play/pause button
15. ESB Port
16. Memory card slot
17. Earphone jack
18. AV out
19. AV in
20. Power ON/OFF switch
21. DC IN 12V

System Connection

Powering and installation

If using cigarette lighter adaptor to connect to the power: Plug one end of the cigarette lighter adaptor into the DC IN 12V jack on the unit, plug the other end into the car cigarette lighter socket. See illustration below.

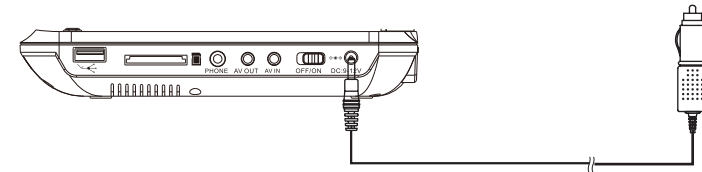

Notice:

1. Car cigarette lighter adaptor is available to use only when the car power supply is 12V.
2. The mains plug is used as the disconnect device, the disconnect device should remain readily operable.

The Remote Control

1. Mute key: To turn to mute
2. Number keys: These keys are used to input the time, as well as title, chapter and track numbers. When a CD, DVD, MP3 or VCD is playing (with PBC off), press the 0-10 keys to select a track directly. When a numeric item is displayed on the screen, press the 0-10 keys to select the desired entry.
3. Setup key: To go to or exit setup menu
4. OK key: To confirm
5. Direction key: Left/Right/Up/Down
6. Menu key: To enter or exit menu root.
7. Repeat key: To repeat playing title, chapter or track
8. REV key: To scan backward at 2, 4, 8, 16 or 32 times
9. Play/pause key: Press PLAY/PAUSE during playback to play/pause playback.
10. FWD key: To scan forward at 2, 4, 8, 16 or 32 times
11. Volume key: To adjust the volume
12. Language: Switch the language of playback.
13. L/R key: To select audio language
14. Search key: Goto time point, title or chapter you want in DVD mode
15. PBC key: To select VCD menu.
16. Return key: When the PBC is in the Menu displaying, select your item press return, you can select once again from the menu displaying. This function is only available to VCD.
17. Random key: Shuffle Playback.
18. TFT on/off key: Press TFT on/off that the player start work. During playback, press TFT on/off to stop the player.
19. DVD/AV key: To turn to DVD or AV IN mode
20. ESB/CARD key: To select the source
21. OSD key: To display disc information during playing such as lapsed and remaining time
22. Clear key: Press CLEAR to delete the numbers you have entered in program mode.
23. Program key: The program function enables you to store your favourite tracks from the disc.
24. Subtitle key: To select subtitle language when playing DVD disc
25. Title key: To display title information
26. A-B key: Press A-B button at the start point (A) and the ending point (B) to select there peat fragment. Press A-B button the third time to cancel fragment repeat and return to normal play.
27. Prev key: To go to previous chapter or scene during playing
28. Stop key: Press once to stop playback, the press play/pause key to resume playback from the point where you stopped; Press stop button twice to stop playback completely
29. Next key: To go to next chapter or scene during playing
30. Step key: Frame-by-frame playback
31. Slow key: During DVD, VCD or SVCD playback, press SLOW for slow motion playback. Once you press SLOW, the disc will play at 1/2, 1/4, 1/8, the back to normal speed. Press PLAY resume normal playback.
32. Zoom key: To zoom in/out the image during the playback
33. Angle key: During DVD playback, Press ANGLE to view scenes from different camera. Press ANGLE to repeatedly to change from one camera angle to another.
34. Reset key: Reset function
35. Resume key: Press this button to go back to current playback after activating the disc title menu with TITLE button.

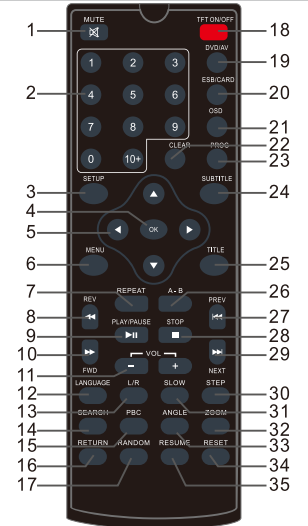

The Use of Remote Control

Please put the battery into the remote control as per below illustration



When using remote control, make sure the infrared window is pointed to infrared receiving window of the machine. The distance between machine and remote control must be within 3 metres. Please refer to the following illustration.

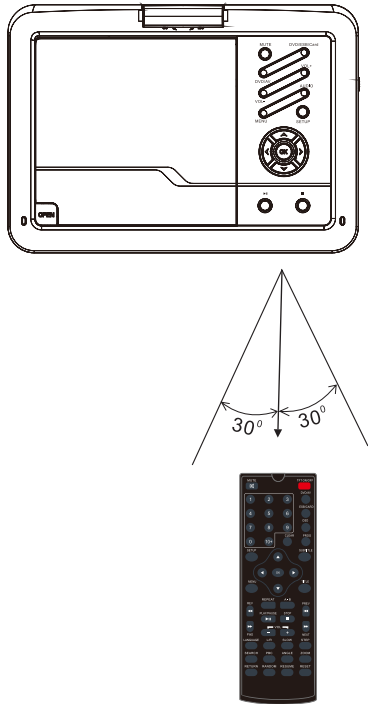

Notice

1. To avoid falling off or place near damp environment.
2. To avoid infrared receiving window of the unit being under direct sunlight
3. Please use a new battery to replace old one if the remote control doesn't work.

Basic Operation

Playing audio or video.

1. If the memory card or ESB is inserted, you can press the "DVD/ESB/CARD" key to change the source(memory card, ESB).
2. Open the disc door and insert a disc into the door with the label side facing up.
3. Close the disc door. The unit will load the disc and start playing.
4. Press to ■ once to stop playback; then press ►|| to resume playback from the point where you stopped; press ■ twice to stop playback completely).
5. During playback, press ►|| to pause; press it again to resume playback.
6. When the playing is finished, please turn off the power by sliding ON/OFF switch to OFF.
7. For some DVD disc with Title or Chapter menu, press " MENU" button to enter menu page, and use ◀ ▶ ▲ ▼ to select. Press OK to confirm.

Note: Please do not disconnect ESB devices or plug out memory cards while they are working with the unit. Functional failure may occur in case of wrong operations.

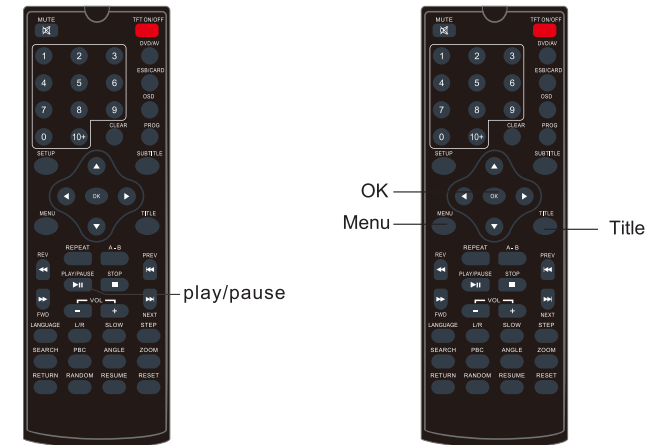

Fast forward and fast backward

When Playing audio or video, the unit can search forward or backward.

1. Press ►, the unit will search forward. Press it repeatedly, the unit will play at 2, 4, 8, 16, 32 times of speed.

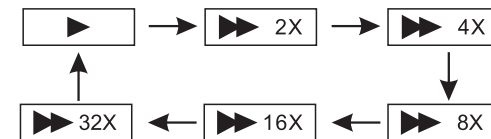

2. Press **◀**, the unit will search backward. Press it repeatedly, the unit will play at 2, 4, 8, 16, 32 times of speed.

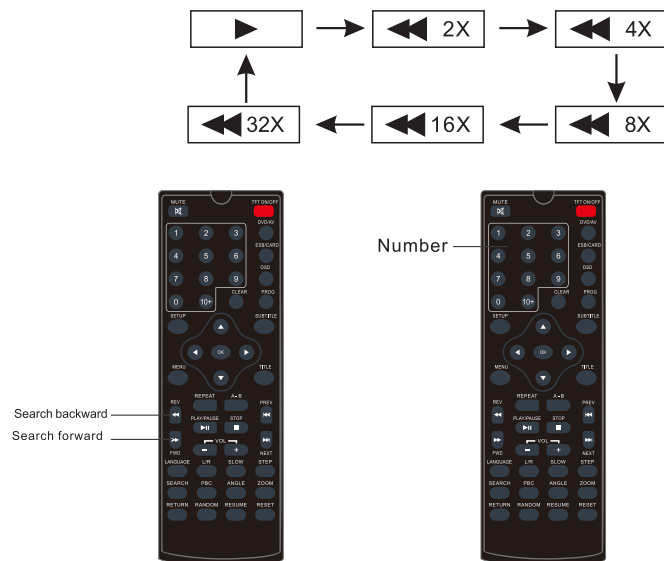

Repeat playing

When Playing audio or video, user can repeat playing one chapter, title or all the whole disc.

For DVD disc, press "repeat" button, user can repeat playing one Chapter; press it again to repeat playing Title; press it the third time to repeat playing the whole disc.

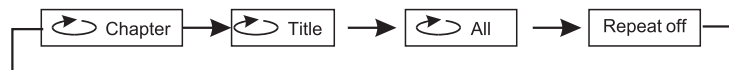

For audio file disc, press "repeat" to repeat playing present file; press it again to repeat playing the folder; press it the third time to cancel repeat playing.

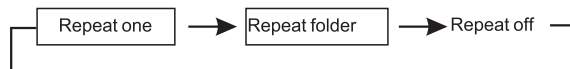

Zoom in/ out

When Playing audio or video, user can zoom in or zoom out the image.

During playback, press "Zoom" button, the image will be enlarged; press it again the image will be enlarged again; press it fourth time, the image will zoom out, press it repeatedly and the image will return to normal status. When the image is enlarged, user can press **◀▶** to move the image.

When the image is enlarged, user can press **◀▶** to move the image.

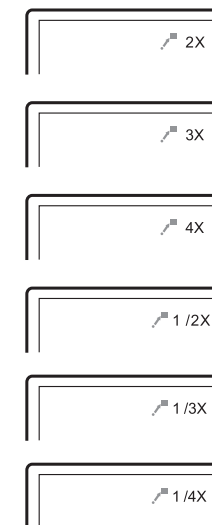

Playing photo file in data disc

1. Place a photo disc into the tray, the unit will start reading and play.
2. Press "MENU" to browse photo files.
3. Press **◀▶** to select a photo file and press "OK" button to confirm.
Note: you can press MENU to return to the folder list. Press **▶** or "OK" to preview the file selected.
4. To rotate the picture counter-clockwise, press "**◀**"; Press "**▶**" to rotate the picture clockwise.
5. During viewing files, "⊙" may appear when pressing or "Subtitle" or "Audio" or "A-B" or "Title" etc; in this situation these options are unavailable to operate.
6. When viewing photo files, press "**■**", pictures will be displayed in thumbnail mode, press **◀ ▶ ▲ ▼** or "OK" button to select one picture to view.

Playing audio files in data disc

Place audio file disc into the disc door or insert ESB disk, memory card to ESB port or memory card slot.



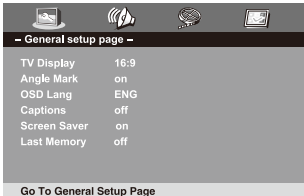

Press "**◀▶**" or "OK" button to choose an audio file; Press "**▶**" or "OK" button to play the file selected.

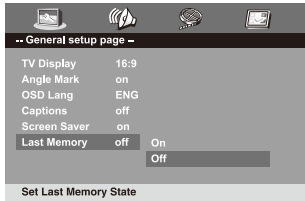
System Setup

	<p>Press "Setup" button, the main menu will be displayed on the screen In the General Setup Page, Press ◀▶ button to highlight this item. Press OK button to access. Press ▲▼ button to select the setting. Press OK button to confirm your selection. Press ◀ button to exit.</p>
---	---

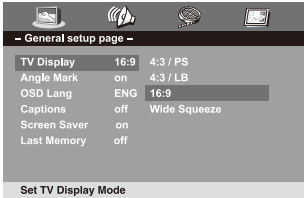
	<p>Last Memory: Set this to ON to remember the last position of a disc. Next time the unit is turned on, it will play from the last position.</p>
---	---

General Setup Page

	<p>TV display : Enter this option, user can set screen display format (Normal/PS, Normal/LB, Wide). The default is "Wide". Note : ☆ The function depends on the display ratio with which the DVD disc is recorded. ☆ Please choose "Wide(16:9)" when using a 16:9 wide screen TV set.</p>
	<p>Angle Mark: Displays current angle setting information on the right hand corner of the TFT screen if available on the disc. The default is ON.</p>
	<p>OSD Language : In the option user can set OSD menu language (English, French, German...). The default: French</p>
	<p>Screen Saver : Enter this option to set whether to activate the screen saver function. The default is ON.</p>



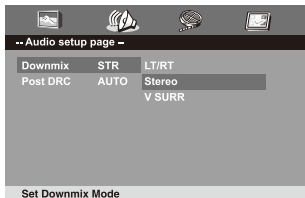

Audio Setup Page

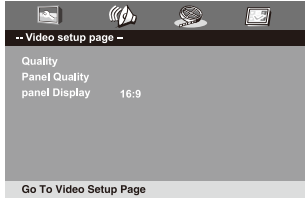
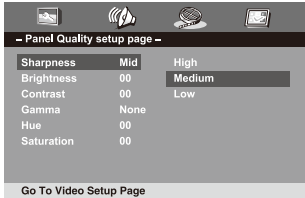
	<p>Enter this option, user can set downmix</p>
	<p>Downmix: For all these items the default is stereo.</p>

Video Setup Page

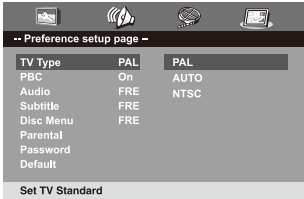
	<p>Enter this option, user can adjust picture quality of video output.</p>
	<p>There are items available to be adjusted: Sharpness, Brightness, Contrast, Hue, Saturation.</p>

Preference Page

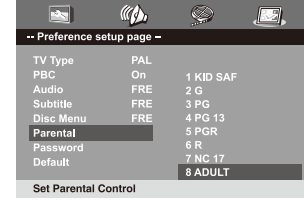
 <p>-- Preference setup page --</p> <table border="1"> <tr><td>TV Type</td><td>PAL</td><td>PAL</td></tr> <tr><td>PBC</td><td>On</td><td>AUTO</td></tr> <tr><td>Audio</td><td>FRE</td><td>NTSC</td></tr> <tr><td>Subtitle</td><td>FRE</td><td></td></tr> <tr><td>Disc Menu</td><td>FRE</td><td></td></tr> <tr><td>Parental</td><td></td><td></td></tr> <tr><td>Password</td><td></td><td></td></tr> <tr><td>Default</td><td></td><td></td></tr> </table> <p>Set TV Standard</p>	TV Type	PAL	PAL	PBC	On	AUTO	Audio	FRE	NTSC	Subtitle	FRE		Disc Menu	FRE		Parental			Password			Default			<p>TV Type: Enter this option to select TV type(PAL, AUTO ,NTSC) The default is PAL.</p>			
TV Type	PAL	PAL																										
PBC	On	AUTO																										
Audio	FRE	NTSC																										
Subtitle	FRE																											
Disc Menu	FRE																											
Parental																												
Password																												
Default																												
 <p>-- Preference setup page --</p> <table border="1"> <tr><td>TV Type</td><td>PAL</td><td></td></tr> <tr><td>PBC</td><td>On</td><td>English</td></tr> <tr><td>Audio</td><td>FRE</td><td>French</td></tr> <tr><td>Subtitle</td><td>FRE</td><td>German</td></tr> <tr><td>Disc Menu</td><td>FRE</td><td>Italian</td></tr> <tr><td>Parental</td><td></td><td>Spanish</td></tr> <tr><td>Password</td><td></td><td>Portuguese</td></tr> <tr><td>Default</td><td></td><td>Dutch</td></tr> </table> <p>Preferred Audio Language</p>	TV Type	PAL		PBC	On	English	Audio	FRE	French	Subtitle	FRE	German	Disc Menu	FRE	Italian	Parental		Spanish	Password		Portuguese	Default		Dutch	<p>Audio : Enter this option, user can select your preferred audio language for DVDs. The default is French. Note: ☆ The audio language depend on the material on each disc. ☆ User can also change the audio language during playback by pressing the Audio button.</p>			
TV Type	PAL																											
PBC	On	English																										
Audio	FRE	French																										
Subtitle	FRE	German																										
Disc Menu	FRE	Italian																										
Parental		Spanish																										
Password		Portuguese																										
Default		Dutch																										
 <p>-- Preference setup page --</p> <table border="1"> <tr><td>TV Type</td><td>PAL</td><td>English</td></tr> <tr><td>PBC</td><td>On</td><td>French</td></tr> <tr><td>Audio</td><td>FRE</td><td>French</td></tr> <tr><td>Subtitle</td><td>FRE</td><td>German</td></tr> <tr><td>Disc Menu</td><td>FRE</td><td>Italian</td></tr> <tr><td>Parental</td><td></td><td>Spanish</td></tr> <tr><td>Password</td><td></td><td>Portuguese</td></tr> <tr><td>Default</td><td></td><td>Dutch</td></tr> <tr><td></td><td></td><td>Off</td></tr> </table> <p>Preferred Subtitle Language</p>	TV Type	PAL	English	PBC	On	French	Audio	FRE	French	Subtitle	FRE	German	Disc Menu	FRE	Italian	Parental		Spanish	Password		Portuguese	Default		Dutch			Off	<p>Subtitle : Select your preferred language to show the subtitles on the screen. The default is French The subtitle languages depend on the information available on each disc,you can also change the subtitle language during playback by press the SUBTITLE button.</p>
TV Type	PAL	English																										
PBC	On	French																										
Audio	FRE	French																										
Subtitle	FRE	German																										
Disc Menu	FRE	Italian																										
Parental		Spanish																										
Password		Portuguese																										
Default		Dutch																										
		Off																										
 <p>-- Preference setup page --</p> <table border="1"> <tr><td>TV Type</td><td>PAL</td><td>English</td></tr> <tr><td>PBC</td><td>On</td><td>French</td></tr> <tr><td>Audio</td><td>FRE</td><td>French</td></tr> <tr><td>Subtitle</td><td>FRE</td><td>German</td></tr> <tr><td>Disc Menu</td><td>FRE</td><td>Italian</td></tr> <tr><td>Parental</td><td></td><td>Spanish</td></tr> <tr><td>Password</td><td></td><td>Portuguese</td></tr> <tr><td>Default</td><td></td><td>Dutch</td></tr> </table> <p>Preferred Menu Language</p>	TV Type	PAL	English	PBC	On	French	Audio	FRE	French	Subtitle	FRE	German	Disc Menu	FRE	Italian	Parental		Spanish	Password		Portuguese	Default		Dutch	<p>Disc Menu : This function allows you to choose the menu language stored on the disc. The default is French. Note: the disc menu languages depend on the information available on the disc.</p>			
TV Type	PAL	English																										
PBC	On	French																										
Audio	FRE	French																										
Subtitle	FRE	German																										
Disc Menu	FRE	Italian																										
Parental		Spanish																										
Password		Portuguese																										
Default		Dutch																										
 <p>-- Preference setup page --</p> <table border="1"> <tr><td>TV Type</td><td>PAL</td><td></td></tr> <tr><td>PBC</td><td>On</td><td>1 KID SAF</td></tr> <tr><td>Audio</td><td>FRE</td><td>2 G</td></tr> <tr><td>Subtitle</td><td>FRE</td><td>3 PG</td></tr> <tr><td>Disc Menu</td><td>FRE</td><td>4 PG 13</td></tr> <tr><td>Parental</td><td></td><td>5 PGR</td></tr> <tr><td>Password</td><td></td><td>6 R</td></tr> <tr><td>Default</td><td></td><td>7 NC 17</td></tr> <tr><td></td><td></td><td>8 ADULT</td></tr> </table> <p>Set Parental Control</p>	TV Type	PAL		PBC	On	1 KID SAF	Audio	FRE	2 G	Subtitle	FRE	3 PG	Disc Menu	FRE	4 PG 13	Parental		5 PGR	Password		6 R	Default		7 NC 17			8 ADULT	<p>Parental : Enter this option to set the parental control level to some unsuitable disc scenes being watched by the children. Optional parental control levels:KID SAFE, G, PG,PG 13, PGR, R, Nc17, ADULT. The default of this option is ADULT.</p>
TV Type	PAL																											
PBC	On	1 KID SAF																										
Audio	FRE	2 G																										
Subtitle	FRE	3 PG																										
Disc Menu	FRE	4 PG 13																										
Parental		5 PGR																										
Password		6 R																										
Default		7 NC 17																										
		8 ADULT																										

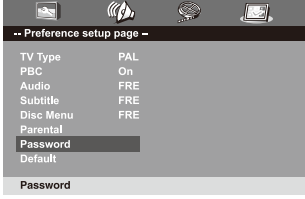
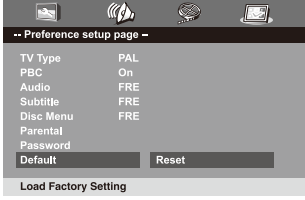
 <p>-- Preference setup page --</p> <table border="1"> <tr><td>TV Type</td><td>PAL</td></tr> <tr><td>PBC</td><td>On</td></tr> <tr><td>Audio</td><td>FRE</td></tr> <tr><td>Subtitle</td><td>FRE</td></tr> <tr><td>Disc Menu</td><td>FRE</td></tr> <tr><td>Parental</td><td></td></tr> <tr><td>Password</td><td></td></tr> <tr><td>Default</td><td></td></tr> </table> <p>Password</p>	TV Type	PAL	PBC	On	Audio	FRE	Subtitle	FRE	Disc Menu	FRE	Parental		Password		Default		<p>Password : Enter this option,you can set a password(four numbers). All parental Control features are password protected. The default is 0000.</p>
TV Type	PAL																
PBC	On																
Audio	FRE																
Subtitle	FRE																
Disc Menu	FRE																
Parental																	
Password																	
Default																	
 <p>-- Preference setup page --</p> <table border="1"> <tr><td>TV Type</td><td>PAL</td></tr> <tr><td>PBC</td><td>On</td></tr> <tr><td>Audio</td><td>FRE</td></tr> <tr><td>Subtitle</td><td>FRE</td></tr> <tr><td>Disc Menu</td><td>FRE</td></tr> <tr><td>Parental</td><td></td></tr> <tr><td>Password</td><td></td></tr> <tr><td>Default</td><td></td></tr> </table> <p>Load Factory Setting</p>	TV Type	PAL	PBC	On	Audio	FRE	Subtitle	FRE	Disc Menu	FRE	Parental		Password		Default		<p>Default: Select this item and press OK button to resettall settings to the original factory settings.</p>
TV Type	PAL																
PBC	On																
Audio	FRE																
Subtitle	FRE																
Disc Menu	FRE																
Parental																	
Password																	
Default																	

Specification

Compatible disc: DVD/VCD/CD/Audio file
Signal system: PAL/NTSC/AUTO
Panel size: 10 inch
Frequency response: 20 Hz to 20kHz
Video output: 1Vp-p/75 Ohm, unbalanced
Audio output: 1.8Vrms/10kOhm
Audio S/N: Better than 80dB
Dynamic range: Better than 85 dB
Laser: Semiconductor Laser, Wave Length: 650 nm/795 nm
Power source: DC 12V
Power consumption: 18W Max
Operating temperature: 0~40°C
Weight: 0.99kg
Dimensions (W x D x H): 260x185x40mm
Compatible LCD SCREEN: 1024x600 pixel resolution

PROBLEM	SOLUTION
No sound or distorted sound	Make sure the machine is connected properly. Make sure all cables are securely inserted into the appropriate jacks.
Can't advance through a movie	You can't advance through the opening credits and warning information that appears at the beginning of movies because the disc is programmed to prohibit that action.
The icon  appears on screen	The feature or action cannot be completed at this time because: <ol style="list-style-type: none"> 1. The disc's software restricts it. 2. The disc's software doesn't support the feature (e.g., angles) 3. The feature is not available at the moment. 4. You've requested a title or chapter number that is out of range.
Picture is distorted	The disc might be damaged. Try another disc; It is normal for some distortion to appear during forward or reverse scan.
No forward or reverse scan	Some discs have sections that prohibit rapid scanning or chapter skip; If you try to skip through the warning information and credits at the beginning of a movie, you won't be able to. This part of the movie is often programmed to prohibit skipping through it.



If at any time in the future you should need to dispose of this product please note that waste electrical products should not be disposed of with household waste. Please recycle where facilities exist. Check with your Local Authority or retailer for recycling advice. (Waste Electrical and Electronic equipment Directive)

Owing to continuous improvement, no prior notice will be given regarding changes on above feature and spec.

Caution: Danger of explosion if battery is incorrectly replaced. Replace only with the same or equivalent type.

**Important installation precautions

In order to use your Video pack in the best of conditions, it is important to connect the cigarette lighter cable* once the engine of your vehicle is already running. This will protect your device from power surges and swings, as these can destroy the numeric circuits in the product; it is therefore imperative that your Video pack be turned OFF and unplugged, while starting your vehicle.

** This accessory may be optional*