

Chest freezer
Congélateur coffre
Diepvrieskist
Arcón congelador

984327 - CF 418 D W625C

INSTRUCTIONS FOR USE02
CONSIGNES D'UTILISATION16
GEBRUIKSAANWIJZINGEN30
INSTRUCCIONES DE USO44

VALBERG

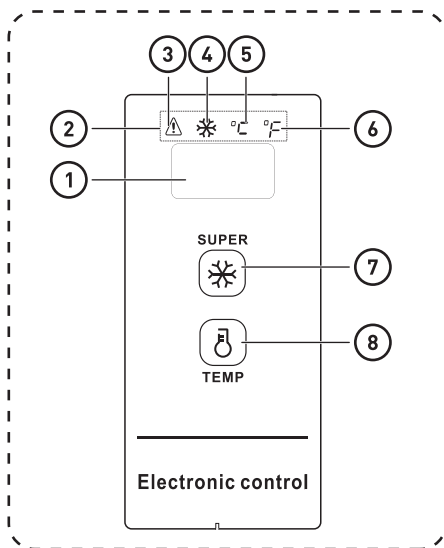
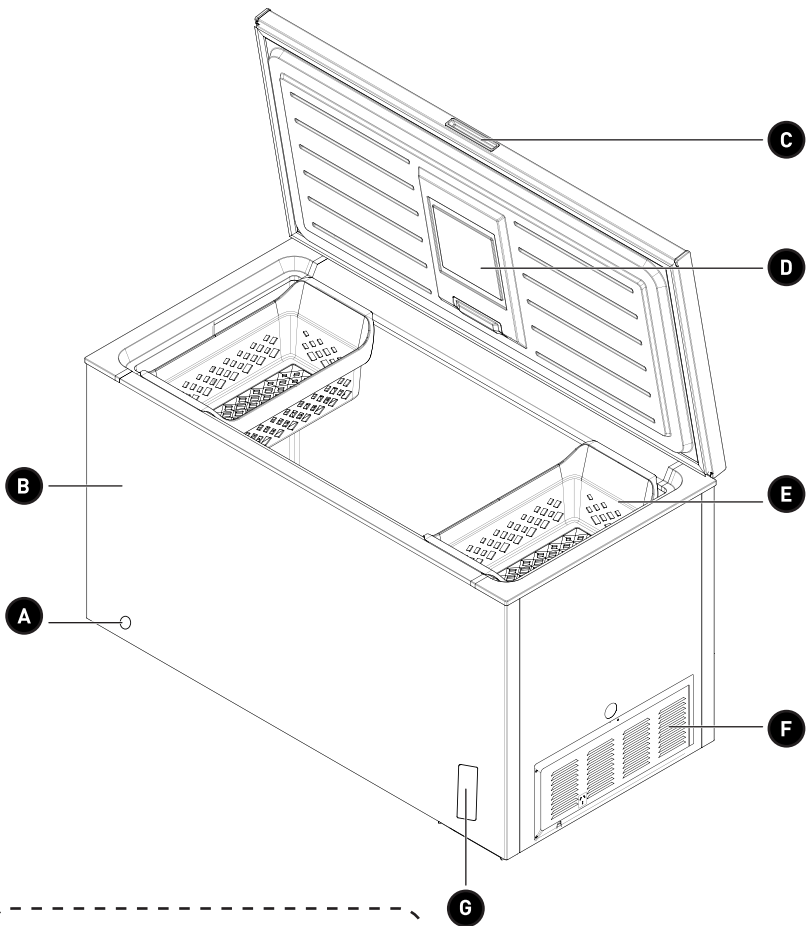



Thank you!

Thank you for choosing this VALBERG product. VALBERG products are chosen, tested, and recommended by ELECTRO DEPOT, so you can be sure you are getting a top-quality, easy-to-use product that won't let you down.

We're confident your new device will be a pleasure to use every day!

Welcome to ELECTRO DEPOT.



Table of Contents

A

Product overview

Parts

B

Product usage

Proper use of freezer

C

**Cleaning and
maintenance**

Cleaning and maintenance
Troubleshooting

Parts

- A** Drainage hole
- B** Cabinet
- C** Door handle
- D** Lamp
- E** Shelving basket
- F** Shutter
- G** Temperature control panel
- 1** Temperature display area
- 2** Indicator lamp display area
- 3** High temperature warming indicator lamp
- 4** Super-freeze indicator lamp
- 5** Centigrade temperature indicator lamp
- 6** Fahrenheit temperature indicator lamp
- 7** Super-freeze/Lock/Unlock key
- 8** Tempering key







The picture above is only for reference. The actual configuration will depend on the physical product or statement by the distributor.

Proper use of freezer



- The low temperature of freezer may keep food fresh for a long time and it is mainly used to store frozen foods and making ice.
- The freezer is suitable for storage of meat, fish, shrimp, pastries class and other foods not to be consumed in short term.
- It is not suitable to store bottled or closed containers of fluid items for a long time, if you want to store bottled or closed containers of fluid items, the stored items should not be close to the wall of the freezer. There is a certain deviation between the temperature inside the box and the actual setting temperature, which does not affect normal use.
- Please be noted food shall be consumed within the shelf time.
- The fast-freezing function is designed to maintain the nutritional of the food . It can quickly freeze the food in a short time. If a large amount of food need to be frozen at one time, it is recommended that users turn on the fast-freezing function 5 hours in advance. In this case, freezing speed of the freezer increases, it can quickly freeze food and effectively keep the food nutrition.

Display control

- After power up, the display window will be kept on for 3s, then it will enter to the normal operation display mode, the original display when power up shall be -18°C;
- Display of normal operation: ① if there is no failure, the set temperature or function mode will be displayed; ② if there is any failure, the failure code will be displayed;
- Show sleep function: the sleep function will open by default after electrifying, after the temperature is confirmed, the display will extinguish after another 30s.
- The sleep mode could be switched via combined key:
 - By pressing the key “ ” and “ ” for 5s simultaneously, when “ON” is displayed in the temperature display area once, it indicates the sleep function is opened.
 - By pressing the key “ ” and “ ” for 5s simultaneously, when “OF” is displayed in the temperature display area once, it indicates the sleep function is closed.
- Operation control:
 - Open the sleep function. After the temperature adjustment is done, the display area will be extinguished after another 30s;
 - Close the sleep function. After the temperature adjustment is done, the display area will not be extinguished and keep on.

Lock and unlock

After the initial electrification, the key is in lock state by default; it is required to operate after unlocking.

- Lock: after pressing the key “ ” for continuously 3s, the display area will blink once, and the set temperature will take effect immediately, once entering lock state, the display area will not blink; after no-key operation for 30s, it could also enter automatic lock state, and the display area will blink once.
- Unlock: after pressing the key “ ” for continuously 3s, the display area will blink once to unlock. Under the lock state, it is required to conduct key operation after unlock.



The various following key operations shall be implemented under unlock state.

Fahrenheit and centigrade temperature conversion

- By long pressing key “

Temperature setting (For settings of -30°C/-22°F, an ambient temperature of 25°C/77°F or less is recommended)

- By pressing the key “

→10°C→9°C→8°C→……→1°C→0°C→-1°C→……→-28°C→-29°C→-30°C

- Fahrenheit temperature setting scope:

→50°F→49°F→48°F→……→33°F→32°F→31°F→……→-20°F→-21°F→-22°F

Super-freeze function

Enter super-freeze:

- By pressing the key “

Quit super-freeze:

- Power on after power failure;
- Continuous operation of compressor for 24 hours;
- If sensor failure occurs under super-freeze mode, you can quit super-freeze;
- Under super-freeze mode, you can quit the super-freeze mode by repressing the key “

High temperature alarm

- The indicator lamp “

Power failure memory

- During power failure, the sudden operating state of power failure will be locked, after power is recovered, the operation shall be continued according to the setting before the power failure.
- The super-freeze function will be quitted after power failure.

Failure code

If the failure happens, the display area will show corresponding error codes as shown as below table, the user shall contact a specialist for maintenance, so as to make sure the normal use of freezer.

Fault code	Description
E2	Temperature sensor failure

Placement

- Before using the freezer, remove all packaging materials including bottom cushions and foam pads and tapes inside the freezer, tear off the protective film on the door and the freezer body.

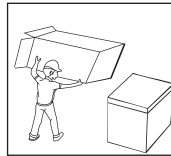

- The freezer should be placed in a well-ventilated indoor place; the ground shall be flat, and sturdy .

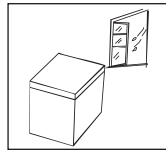

- Keep away from heat and avoid direct sunlight. Do not place the freezer in moist or watery places to prevent rust or reduction of insulating effect.

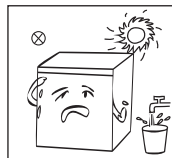

- The top space of the freezer shall be greater than 70cm, and the distances from both sides and backside shall be more than 20cm to facilitate heat dissipation.

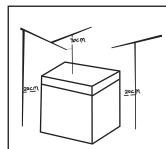

Changing the Light

- This product contains a light source exempted of energy efficiency class.
- Light source in this product can be replaced by the end user.
- Please unplug the appliance before any light source change operation.
- The light source shall be removed at the end of the product's useful life, with sorting and recycling done separately.

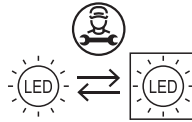

(Above is only for reference. The actual configuration will depend on the physical product or statement by the distributor)

Start to use

- Use a tool (flat screw driver or flat tool), insert it into the gap at the arrow position in the picture and gently pry it open to the outside so as to open the flap.

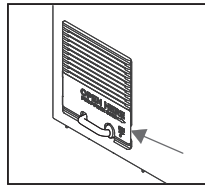

- After opening the picture as shown below, remove the power cord from the hole.

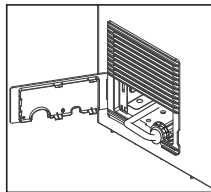

- After the power cord is removed, the cover will then be covered in the opposite direction of the original opening.

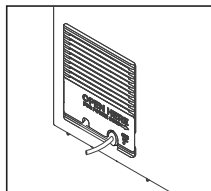

- After transportation, please let the freezer stay for more than 2 hours before turning on the power, otherwise it will lead to a decrease in cooling capacity or a damage to the freezer.
- The freezer shall run 2 to 3 hours before loading fresh or frozen foods; the freezer shall run for more than 4 hours in summer in advance considering that the ambient temperature is high.
- Please pull out the plug in case of power failure or cleaning. Do not connect the freezer to power supply within five minutes to prevent damages to the compressor due to successive starts.

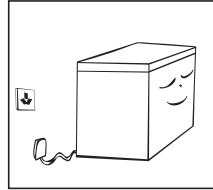

(Above is only for reference. The actual configuration will depend on the physical product or statement by the distributor)

Energy saving tips

- The appliance should be located in the coolest area of the room, away from heat producing appliances or heating ducts, and out of the direct sunlight.
- Let hot foods cool to room temperature before placing in the appliance. Overloading the appliance forces the compressor to run longer. Foods that freeze too slowly may lose quality, or spoil.
- Be sure to wrap foods properly, and wipe containers dry before placing them in the appliance. This cuts down on frost build-up inside the appliance.
- Appliance storage bin should not be lined with aluminum foil, wax paper, or paper toweling. Liners interfere with cold air circulation, making the appliance less efficient.
- Organize and label food to reduce door openings and extended searches. Remove as many items as needed at one time, and close the door as soon as possible.

Climate classes

Class	Symbol	Ambient temperature range
Extended temperate	SN	+ 10 to + 32
Temperate	N	+ 16 to + 32
Subtropical	ST	+ 16 to + 38
Tropical	T	+ 16 to + 43

Extended temperate: this refrigerating appliance is intended to be used at ambient temperatures ranging from 10 °C to 32 °C;

Temperate: this refrigerating appliance is intended to be used at ambient temperatures ranging from 16 °C to 32 °C;

Subtropical: this refrigerating appliance is intended to be used at ambient temperatures ranging from 16 °C to 38 °C;

Tropical: this refrigerating appliance is intended to be used at ambient temperatures ranging from 16 °C to 43 °C;

Temperature setting recommendation

Thermostat setting for ambient T°C: NORMAL $\approx +24^{\circ}\text{C}$ ($\pm 4^{\circ}\text{C}$)	3°C/-19°C
Thermostat setting for ambient T°C: COLD $\approx +16^{\circ}\text{C}$ ($\pm 4^{\circ}\text{C}$)	3°C/-19°C
Thermostat setting for ambient T°C: HOT $\approx +32^{\circ}\text{C}$ ($\pm 4^{\circ}\text{C}$)	3°C/-19°C

Cleaning and maintenance



WARNING!

- Please unplug the freezer for defrost and cleaning.

- Dusts behind the freezer and on the ground shall be timely cleaned to improve the cooling effect and energy saving.
- Check the door gasket regularly to make sure there are no debris. Clean the door gasket with a soft cloth dampened with soapy water or diluted detergent.
- The interior of the freezer should be cleaned regularly to avoid odor.
- Please turn off the power before cleaning, remove all food, basket, container, etc.
- Use a soft cloth or sponge to clean the inside of the freezer, with two tablespoons of baking soda and a quart of warm water. Then rinse with water and wipe clean. After cleaning, open the door and let it dry naturally before turning on the power.
- For areas that are difficult to clean in the freezer (such as gaps or corners), it is recommended to wipe them regularly with a soft rag, soft brush, etc. and when necessary, combined with some auxiliary tools (such as thin sticks) to ensure no contaminants or bacteria accumulation in these areas.
- Do not use soaps, detergents, spray cleaners, etc. to clean the inside of your freezer as these may create odors or contamination.
- Clean the baskets with a soft cloth dampened with soapy water or diluted detergent. Dry with a soft cloth or dry naturally.
- Wipe the outer surface of the freezer with a soft cloth dampened with soapy water, detergent, etc., and then wipe dry.
- Do not use hard brushes, clean steel balls, wire brushes, abrasives (such as toothpastes), organic solvents (such as alcohol, acetone, banana oil, etc.), boiling water, acid or alkaline items, which may damage the freezer surface and interior.

Boiling water and organic solvents such as benzene may deform or damage plastic parts.



- Do not rinse directly with water or other liquids during cleaning to avoid short circuits or affect electrical insulation after immersion.

Defrost

- Freezer shall be manually defrosted.
- Unplug the freezer and open the freezer door, remove foods and shelving basket before defrosting; Open the outflow hole and drainage hole (and place water container at the outflow hole); indoor frost will naturally melt, wipe the defrost water with a dry, soft cloth. When the frost softens, an ice scraper might be used to the accelerate de-icing process.
- Please remove the food and put in a cool place when defrosting before removing accessories.



WARNING!

Other mechanical devices or other means shall not be used to accelerate except those recommended by the manufacturer. Do not damage the refrigerant circuit.

Stop using

- Power failure: Foods can be preserved for a couple of hours even in summer in case of power failure; it is recommended to reduce the frequency of opening door and do not put fresh foods into the freezer.
- Long-time nonuse: Please unplug the freezer left unused for a long time for cleaning. Keep the door open to avoid the bad odor.

- Moving: Do not turn upside or vibrate the freezer, the carrying angle can not be greater than 45°. Do not hold the door and hinge when moving this unit.



WARNING!

Continuous operation is recommended when the freezer is started. Please do not stop the freezer under normal circumstances so as not to affect the freezer's service life.

Troubleshooting

The following simple issues can be handled by the user. Please call the after-sale service department if the issues are not settled.

Problem	Possible cause
Not work	<ul style="list-style-type: none"> • Whether the freezer is plugged and connected to power; • Low voltage; • Whether temperature control knob is in the work area; • Failure power or tripping circuit.
Odor	<ul style="list-style-type: none"> • Odorous foods should closely wrapped; • Whether foods are rotten; • Whether the interior shall be cleaned.
Long-term operation of compressor	<ul style="list-style-type: none"> • It is normal that freezer operates for longer time in summer when the ambient temperature is higher; • Do not put too much food in the freezer at one time; • Do not put foods until they are cooled; • Frequent opening of freezer door; • Thick frost layer (defrost is needed).
Light not work	<ul style="list-style-type: none"> • Whether the freezer is connected to power, whether the light is damaged.
Doors cannot be properly closed	<ul style="list-style-type: none"> • The freezer door is stuck by food packages; • Too much food; • Unbalanced freezer.
Loud noises	<ul style="list-style-type: none"> • Whether the floor is flat, whether the placement of freezer is stable; • Whether the freezer accessories are properly placed.
Transient difficulty in door opening	<ul style="list-style-type: none"> • After refrigeration, there will be pressure difference between the inside and outside of the freezer to result in transient difficulty in door opening. This is a normal physical phenomenon.

Problem	Possible cause
Over heat on sidewall	<ul style="list-style-type: none">• The freezer enclosure may emit heat during operation specially in summer, this is caused by the radiation of the condenser, and it is a normal phenomenon.
Surface condensation	<ul style="list-style-type: none">• Condensation: condensation phenomenon will be detected on the exterior surface and door seals of the freezer when the ambient humidity is large, this is a normal phenomenon, and the condensation can be wiped away with a dry towel.
Airflow sound Buzz Clatter	<ul style="list-style-type: none">• Refrigerants circulating in the refrigerant lines will produce eruption of sound and grunts which is normal does not affect the cooling effect.• Buzz will be generated by running compressor specially when starting up or shutting down.• The solenoid valve or electric switch valve will clatter which is a normal phenomenon and does not affect the operation.



Merci !

Merci d'avoir choisi ce produit VALBERG.
Choisis, testés et recommandés par ELECTRO DEPOT,
les produits de la marque VALBERG vous assurent
une utilisation simple, une performance fiable et
une qualité irréprochable.
Grâce à cet appareil, vous savez que chaque utilisation
vous apportera satisfaction.

Bienvenue chez ELECTRO DEPOT.

Visitez notre site Internet : www.electrodepot.fr
www.electrodepot.be

VOTRE AVIS COMPTE !



**PARTAGEZ
VOTRE EXPERIENCE
SUR LES PRODUITS**

Parce que votre satisfaction est notre priorité, nous vous proposons
de donner votre avis sur ce produit. Il sera transmis et analysé par
nos équipes afin d'améliorer continuellement le produit.

Donnez votre avis sur <http://www.electrodepot.fr/avis-client>



ELECTRO DEPOT

Table des matières

A

Aperçu de l'appareil

Pièces

B

**Utilisation de
l'appareil**

Utilisation correcte du congélateur

C

**Nettoyage et
entretien**

Nettoyage et entretien
Guide de dépannage

Les notices sont aussi disponibles sur le site
<http://www.electrodepot.fr/sav/notices/>
<http://www.electrodepot.be/fr/sav/notices>

Pièces

- A** Orifice de vidange
- B** Placard
- C** Poignée de porte
- D** Lampe
- E** Panier
- F** Grille d'aération
- G** Panneau de réglage de la température
- 1** Zone d'affichage de la température
- 2** Zone d'affichage des voyants
- 3** Voyant d'alerte de température élevée
- 4** Voyant du mode Congélation +
- 5** Voyant de température en Celsius
- 6** Voyant de température en Fahrenheit
- 7** Touche Congélation +/Verrouillage/Déverrouillage
- 8** Touche de réglage de la température







L'image ci-dessus n'est fournie qu'à titre indicatif. La configuration réelle dépendra du produit ou des indications du distributeur.

Utilisation correcte du congélateur



- La basse température du congélateur permet de garder les aliments frais sur une longue durée. Le congélateur est principalement utilisé pour stocker les aliments surgelés et préparer des glaçons.
- Ce congélateur convient au stockage de la viande, du poisson, des crevettes, des pâtisseries et d'autres aliments qui ne seront pas consommés à court terme.
- Il ne convient pas au stockage à long terme des bouteilles ou récipients fermés contenant des liquides. Si vous souhaitez placer des bouteilles ou récipients fermés contenant des liquides au congélateur, ne les placez pas près de la paroi. Il existe une certaine différence entre la température à l'intérieur du congélateur et la température réglée. Cela n'impacte pas l'utilisation normale de l'appareil.
- Veuillez noter que les aliments doivent être consommés avant la fin de leur délai de conservation.
- La fonction de congélation rapide est conçue pour préserver la valeur nutritionnelle des aliments. Elle permet de congeler les aliments dans un délai court. Si une grande quantité d'aliments doivent être congelés en même temps, il est recommandé d'activer la fonction de congélation rapide 5 heures à l'avance. La vitesse de congélation du congélateur sera alors plus rapide et celui-ci pourra congeler les aliments plus rapidement, conservant ainsi leur valeur nutritionnelle.

Panneau de commandes

- Une fois le congélateur mis en marche, le panneau de commande reste allumé pendant 3 secondes avant de passer au mode d'affichage normal. L'affichage par défaut lors de la mise en marche indique -18 °C ;
- Affichage lors d'un fonctionnement normal : ① s'il n'y a pas d'erreur, la température réglée ou le mode sélectionné seront affichés ; ② s'il n'y a pas d'erreur, le code d'erreur sera affiché ;
- Fonction veille de l'écran : la fonction veille est activée par défaut lorsque l'appareil est mis sous tension. Une fois la température confirmée, l'écran s'éteint au bout de 30 s.
- Le mode veille peut être activé et désactivé grâce à une combinaison de touches :
 - En appuyant en même temps sur les touches «  » et «  » pendant 5 s. « ON » s'affiche une fois dans la zone d'affichage de la température pour indiquer que la fonction veille est activée.
 - En appuyant en même temps sur les touches «  » et «  » pendant 5 s. « OF » s'affiche une fois dans la zone d'affichage de la température pour indiquer que la fonction veille est désactivée.
- Utilisation :
 - Activez la fonction veille. Une fois le réglage de température confirmé, l'écran s'éteint au bout de 30 s ;
 - Désactivez la fonction veille. Une fois le réglage de température confirmé, l'écran ne s'éteint pas et reste allumé.

Verrouillage et déverrouillage

À la mise en marche de l'appareil, les touches sont verrouillées par défaut. Il vous faut les déverrouiller pour utiliser l'appareil.

- Verrouillage : maintenez la touche «  » appuyée pendant 3 s ; l'écran clignote alors une fois et le réglage de température est immédiatement appliqué. Lorsque les touches sont verrouillées, l'écran ne clignote pas. L'appareil passe également en mode de verrouillage des touches si aucune touche n'est utilisée au bout de 30 s, et l'écran clignote alors une fois.
- Déverrouillage : maintenez la touche «  » appuyée pendant 3 s ; l'écran clignote alors une fois pour indiquer que les touches sont déverrouillées. Lorsque les touches sont verrouillées, il est nécessaire de les déverrouiller pour les utiliser.





Les opérations suivantes ne peuvent être effectuées que lorsque les touches sont déverrouillées.

Conversion de l'unité de température (Fahrenheit et Celsius)

- Appuyez longuement sur la touche «  » pendant 3 s pour basculer entre les degrés Fahrenheit et les degrés Celsius. Lorsque la température est affichée en degrés Celsius, le voyant de température en Celsius est allumé ; lorsque la température est affichée en degrés Fahrenheit, le voyant de température en Fahrenheit est allumé à l'écran.

Réglage de la température (Pour un réglage de -30 °C ou -22 °F, il faut une température ambiante de 25 °C/77 °F ou moins)

- Appuyez sur la touche «  » pour que l'écran affiche la température du congélateur. Appuyez une fois sur la touche «  » pour changer la température de 1 degré Celsius/ Fahrenheit ;
- Les températures disponibles défilent comme illustré sur les schémas suivants :

– Séquence de températures en degrés Celsius :



→ 10°C → 9°C → 8°C → → 1°C → 0°C → -1°C → → -28°C → -29°C → -30°C

– Séquence de températures en degrés Fahrenheit :

→ 50°F → 49°F → 48°F → → 33°F → 32°F → 31°F → → -20°F → -21°F → -22°F

Fonction Congélation +

Pour entrer en mode Congélation + :

- Appuyez sur la touche «  ». Le voyant de Congélation + «  » s'allume alors ;
- Lorsque vous réglez la température en degrés Celsius, « -30 » s'affiche dans la zone d'affichage de la température sur l'écran. Si le compresseur fonctionne en continu, le voyant de température en Celsius « °C » sera allumé.
- Lorsque vous réglez la température en degrés Fahrenheit, « -22 » s'affiche dans la zone d'affichage de la température sur l'écran. Si le compresseur fonctionne en continu, le voyant de température en Fahrenheit « °F » sera allumé.

Pour sortir du mode Congélation + :

- L'appareil sort de ce mode lorsqu'il est remis en marche après une coupure de courant ;
- L'appareil sort de ce mode lorsque le compresseur fonctionne en continu depuis 24 heures ;

- En cas de défaillance du capteur en mode Congélation +, l'appareil sort de ce mode.
- Vous pouvez sortir du mode Congélation + en appuyant à nouveau sur la touche «  ».

Alerte de température élevée

- Le voyant «  » s'allume en cas d'alerte de température élevée.

Mémorisation en cas de panne de courant

- En cas de panne de courant, les réglages actuels sont mémorisés et, une fois le courant rétabli, l'appareil reprend son fonctionnement avec les réglages tels qu'ils étaient avant la panne.
- Après une panne de courant, l'appareil sort du mode Congélation +.

Codes d'erreur

En cas de dysfonctionnement, l'écran indique les codes d'erreur correspondant au problème, comme illustré dans le tableau ci-dessous. L'utilisateur doit alors contacter un spécialiste pour faire réparer l'appareil et assurer son bon fonctionnement.

Code d'erreur	Description
E2	Défaillance du capteur de température

Placement

- Avant d'utiliser le congélateur, retirez tous les matériaux d'emballage, y compris les coussins du bas, les protections en mousse et le ruban adhésif à l'intérieur du congélateur, et déchirez le film de protection recouvrant la porte et l'extérieur du congélateur.

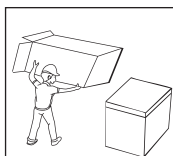

- Le congélateur doit être placé en intérieur dans un endroit bien aéré à la surface plane et solide.

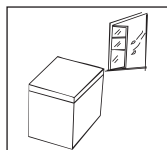

- Gardez l'appareil à distance de la chaleur et évitez la lumière directe du soleil. Ne placez pas le congélateur dans un endroit humide, afin d'éviter la rouille ou une diminution de l'effet isolant.

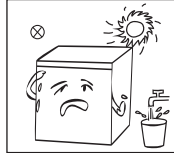

- Laissez un espace libre de plus de 70 cm au-dessus du congélateur et de plus de 20 cm à l'arrière et sur les côtés pour faciliter la dissipation de la chaleur.

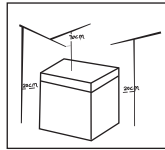

Remplacement de la lampe

- Ce produit contient une source lumineuse exemptée de classe d'efficacité énergétique.
- La source lumineuse de ce produit peut être remplacée par l'utilisateur.
- Débranchez l'appareil avant tout remplacement de la source lumineuse.
- Il convient de retirer la source lumineuse à la fin de la vie utile du produit, le tri et le recyclage étant effectués séparément.

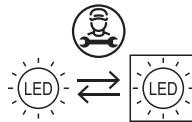

(L'image ci-dessus est uniquement fournie à titre indicatif. La configuration réelle dépendra du produit ou des indications du distributeur.)

Première utilisation

- Insérez un outil (tournevis plat ou outil plat) dans l'espace situé au niveau de la flèche sur le schéma, et ouvrez la partie latérale en faisant délicatement levier afin d'ouvrir le rabat.

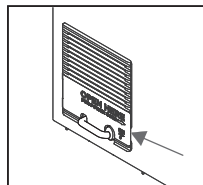

- Après avoir ouvert le rabat comme sur le schéma ci-dessous, retirez le cordon d'alimentation de son logement.

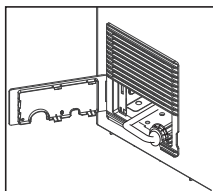

- Une fois le cordon d'alimentation retiré, refermez le rabat en le poussant dans le sens inverse de l'ouverture.

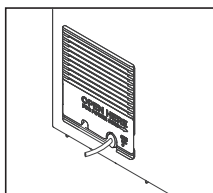

- Après avoir transporté le congélateur, laissez-le debout pendant plus 2 heures avant de le mettre en marche. Sans cela, la capacité de refroidissement pourrait être réduite, ou le congélateur pourrait subir des dommages.
- Le congélateur doit fonctionner pendant 2 à 3 heures avant d'y placer des aliments frais ou congelés. En été, il faut le laisser tourner pendant plus de 4 heures au préalable, en raison d'une température ambiante plus élevée.
- Débranchez la fiche du congélateur en cas de panne de courant et avant de le nettoyer. Patientez au moins cinq minutes avant de rebrancher le congélateur à la prise de courant, afin d'éviter que les démarrages consécutifs n'endommagent le compresseur.

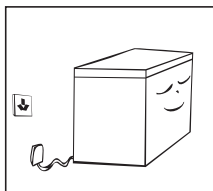

(L'image ci-dessus est uniquement fournie à titre indicatif. La configuration réelle dépendra du produit ou des indications du distributeur.)

Conseils pour économiser de l'énergie

- L'appareil doit se trouver dans la zone la plus froide de la pièce, à distance des appareils générant de la chaleur ou des conduits de chauffage, et hors de la lumière directe du soleil.
- Laissez les aliments chauds refroidir jusqu'à la température ambiante avant de les placer dans l'appareil. Surcharger l'appareil forcera le compresseur à fonctionner plus longtemps. Les aliments qui congèlent trop lentement peuvent perdre en qualité ou se gâter.

- Veillez à emballer correctement les aliments et essuyez les récipients avant de les placer dans l'appareil. Cela permettra de réduire l'accumulation de givre dans l'appareil.
- Les bacs et tiroirs de stockage de l'appareil ne doivent pas être couverts de papier aluminium, de papier ciré ou de serviettes en papier. Ce type de recouvrement perturbe la circulation de l'air froid, ce qui rend l'appareil moins efficace.
- Rangez et étiquetez les aliments pour réduire la durée d'ouverture des portes et les recherches prolongées. Retirez autant d'aliments que possible en même temps et fermez la porte aussi vite que possible.

Classes climatiques

Classe	Symbole	Plage de températures ambiantes
Tempérée élargie	SN	+ 10 à + 32
Tempérée	N	+ 16 à + 32
Semi-tropicale	ST	+ 16 à + 38
Tropicale	T	+ 16 à + 43

Classe tempérée élargie : cet appareil réfrigérant est conçu pour une utilisation à une température ambiante comprise entre 10 °C et 32 °C ;

Classe tempérée : cet appareil réfrigérant est conçu pour une utilisation à une température ambiante comprise entre 16 °C et 32 °C ;

Classe subtropicale : cet appareil réfrigérant est conçu pour une utilisation à une température ambiante comprise entre 16 °C et 38 °C ;

Classe tropicale : cet appareil réfrigérant est conçu pour une utilisation à une température ambiante comprise entre 16 °C et 43 °C.

Réglages de température recommandés

Réglage du thermostat pour T°C ambiante : NORMALE $\approx +24^{\circ}\text{C}$ ($\pm 4^{\circ}\text{C}$)	3°C/-19°C
Réglage du thermostat pour T°C ambiante : FROIDE $\approx +16^{\circ}\text{C}$ ($\pm 4^{\circ}\text{C}$)	3°C/-19°C
Réglage du thermostat pour T°C ambiante : CHAUDE $\approx +32^{\circ}\text{C}$ ($\pm 4^{\circ}\text{C}$)	3°C/-19°C

Nettoyage et entretien



AVERTISSEMENT !

- Veuillez débrancher le congélateur pour le dégivrage et le nettoyage.

- La poussière se trouvant derrière le congélateur et au sol doit être nettoyée régulièrement pour améliorer les performances et économiser de l'énergie.
- Vérifiez régulièrement le joint de porte pour vous assurer qu'il n'y a pas de débris. Nettoyez le joint de porte à l'aide d'un chiffon doux humidifié avec de l'eau savonneuse ou du détergent dilué.
- L'intérieur du congélateur doit être nettoyé régulièrement pour éviter les odeurs.
- Mettez le congélateur hors tension avant de le nettoyer et retirez tous les aliments, paniers, récipients, etc.
- Utilisez un chiffon doux ou une éponge et une solution composée de deux cuillères à soupe de bicarbonate de soude et d'un litre d'eau chaude pour nettoyer l'intérieur du congélateur. Rincez ensuite à l'eau et essuyez. Après le nettoyage, ouvrez la porte et laissez sécher à l'air libre avant de remettre l'appareil sous tension.
- Nous vous recommandons d'essuyer régulièrement les zones difficiles à nettoyer à l'intérieur du congélateur (comme les espaces, ou recoins) avec un chiffon doux, une brosse douce, etc. et, lorsque cela est nécessaire, avec d'autres outils auxiliaires (comme des bâtonnets fins) pour vous assurer qu'il n'y a pas de dépôts de produits polluants ou de bactéries dans ces endroits.
- N'utilisez pas de savons, détergents, produits nettoyants en aérosols, etc. pour nettoyer l'intérieur du congélateur, car ces produits pourraient créer des odeurs ou une contamination.
- Nettoyez les paniers à l'aide d'un chiffon doux humidifié avec de l'eau savonneuse ou du détergent dilué. Essuyez-les avec un chiffon doux ou laissez-les sécher à l'air libre.

- Essuyez la surface extérieure du congélateur avec un chiffon doux humidifié avec de l'eau savonneuse, du détergent, etc., puis séchez-la en l'essuyant avec un chiffon sec.
- N'utilisez pas de brosse dure, de laine d'acier, de brosse métallique, de produit abrasif (comme du dentifrice), de solvant organique (comme de l'alcool, de l'acétone, de l'huile de banane, etc.), d'eau bouillante ou de produit acide ou alcalin, car ils pourraient endommager la surface et l'intérieur du congélateur. L'eau bouillante et les solvants organiques tels que le benzène pourraient déformer ou endommager les parties en plastique.



- Ne rincez pas directement l'appareil avec de l'eau ou d'autres liquides pendant le nettoyage, pour éviter un court-circuit ou nuire à l'isolation électrique en cas d'immersion.

Dégivrage

- Ce congélateur doit être dégivré manuellement.
- Débranchez le congélateur et ouvrez sa porte. Retirez les aliments et le panier avant le dégivrage. Ouvrez l'orifice de sortie et l'orifice de vidange (placez un récipient au niveau de l'orifice de sortie pour collecter l'eau). En intérieur, le givre fondra naturellement. Essuyez l'eau issue du dégivrage à l'aide d'un chiffon doux et sec. Lorsque le givre commence à fondre, il peut être utile d'utiliser un grattoir pour accélérer le dégivrage.
- Lors du dégivrage, retirez les aliments et placez-les dans un endroit frais avant de retirer les accessoires.

**AVERTISSEMENT !**

N'utilisez pas d'autres dispositifs mécaniques ou moyens de dégivrage non recommandés par le fabricant pour accélérer le dégivrage. N'endommagez pas le circuit de réfrigérant.

Arrêt de l'appareil

- Panne de courant : Les aliments peuvent être conservés sans danger pendant deux heures en cas de panne de courant, même en été. Il est alors recommandé d'ouvrir la porte moins fréquemment et de ne pas placer d'aliments frais dans le congélateur.
- Inutilisation prolongée : Débranchez le congélateur et nettoyez-le si vous prévoyez de ne pas l'utiliser pendant une longue période. Laissez sa porte ouverte pour éviter la formation de mauvaises odeurs.
- Transport : Ne retournez pas et ne secouez pas le congélateur. Il peut être incliné à un angle de 45° maximum pendant le transport. Ne tenez pas la porte et la charnière lorsque vous transportez cet appareil.

**AVERTISSEMENT !**

Une fois le congélateur mis en marche, il est recommandé de le faire fonctionner en continu. N'arrêtez pas le congélateur dans des circonstances normales, afin de ne pas réduire sa durée de vie utile.

Guide de dépannage

Les problèmes simples qui suivent peuvent être résolus par l'utilisateur. Veuillez contacter le service après-vente si un problème ne peut être résolu.

Problème	Cause possible
Appareil qui ne fonctionne pas	<ul style="list-style-type: none"> • Vérifiez que le congélateur est branché et sous tension ; • La tension est trop basse ; • Vérifiez si la température réglée est bien dans la plage de températures disponibles ; • Il y a une panne de courant ou un circuit a disjoncté.
Odeur	<ul style="list-style-type: none"> • Les aliments odorants doivent être bien emballés ; • Vérifiez si des aliments ont tourné ; • Vérifiez si l'intérieur de l'appareil a besoin d'être nettoyé.
Fonctionnement continu du compresseur pendant une longue période	<ul style="list-style-type: none"> • Il est normal que le compresseur du congélateur fonctionne plus longtemps en été, lorsque la température ambiante est plus élevée ; • Ne placez pas trop d'aliments en même temps dans le congélateur ; • Ne placez pas d'aliments avant qu'ils n'aient refroidi ; • La porte du congélateur est ouverte trop fréquemment ; • Il y a une épaisse couche de givre (un dégivrage est nécessaire).
Lampe qui ne fonctionne pas	<ul style="list-style-type: none"> • Vérifiez que le congélateur est bien sous tension et vérifiez si la lampe est endommagée.
Portes qui ne se ferment pas correctement	<ul style="list-style-type: none"> • Des emballages d'aliments bloquent la porte du congélateur ; • Il y a trop d'aliments ; • La charge du congélateur n'est pas équilibrée.
Bruits forts	<ul style="list-style-type: none"> • Vérifiez que le sol est plat et que le congélateur n'est pas bancal ; • Vérifiez que les accessoires du congélateur sont correctement installés.
Porte temporairement difficile à ouvrir	<ul style="list-style-type: none"> • Une fois le congélateur réfrigéré, une différence de pression se crée entre l'intérieur et l'extérieur du congélateur, entraînant une difficulté temporaire d'ouverture de la porte. Cela est un phénomène physique normal.
Paroi latérale chaude	<ul style="list-style-type: none"> • Les surfaces extérieures du congélateur peuvent émettre de la chaleur pendant le fonctionnement, en particulier en été. Cela est dû à la radiation du condensateur et est un phénomène normal.
Condensation de surface	<ul style="list-style-type: none"> • Condensation : un phénomène de condensation se produira sur la surface extérieure et les joints de porte du congélateur en cas d'humidité ambiante élevée. Cela est un phénomène normal et vous pouvez essayer la condensation à l'aide d'un chiffon sec.

Problème

Bruits de circulation d'air
Bourdonnement
Cliquetis

Cause possible

- Les réfrigérants circulant dans le circuit frigorifique produisent des sons qui sont normaux et n'impactent pas l'effet de refroidissement.
- Les bourdonnements sont causés par le compresseur en fonctionnement, en particulier lorsqu'il démarre et s'arrête.
- L'électrovanne, ou valve de commutation électrique, émet un cliquetis, ce qui est un phénomène normal n'impactant pas le fonctionnement du congélateur.

Bedankt!

Proficiat met uw keuze voor een product van VALBERG. De selectie en de testen van de toestellen van VALBERG gebeuren volledig onder controle en supervisie van ELECTRO DEPOT. We staan garant voor de kwaliteit van de toestellen van VALBERG, die uitmunten in hun eenvoudig gebruik, hun betrouwbare werking en hun onberispelijke kwaliteit.

ELECTRO DEPOT beveelt de VALBERG toestellen aan en is ervan overtuigd dat u uiterst tevreden zal zijn bij elk gebruik van het toestel. Welkom bij ELECTRO DEPOT.

Bezoek onze website: www.electrodepot.be



ELECTRO DEPOT

30

NL

Inhoudstafel

A

**Overzicht van het
toestel**

Onderdelen

B

**Gebruik van het
toestel**

Juist gebruik van de diepvries

C

**Reiniging en
onderhoud**

Reiniging en onderhoud
Probleemoplossing

Onderdelen

- A** Afvoergat
- B** Kast
- C** Deurgreep
- D** Lamp
- E** Opbergmand
- F** Luik
- G** Temperatuurbedieningspaneel
- ① Temperatuurscherm
- ② Scherm met controlelampjes
- ③ Hoge temperatuur-controlelampjes
- ④ Snelle invries-controlelampje
- ⑤ Celsius-controlelampje
- ⑥ Fahrenheit-controlelampje
- ⑦ Snel invriezen/Vergrendelen/Ontgrendelen toets
- ⑧ Temperatuur toets



De bovenstaande afbeelding dient alleen ter referentie. De werkelijke opstelling is afhankelijk van het fysieke product of zoals aangegeven door de verdeler.

Juist gebruik van de diepvries

- De lage temperatuur van de diepvries houdt levensmiddelen gedurende een lange periode vers en wordt voornamelijk gebruikt voor het bewaren van bevroren levensmiddelen en het maken van ijsblokjes.
- De diepvries is geschikt voor het bewaren van vlees, vis, garnalen, gebak en andere levensmiddelen die u niet op korte termijn zult consumeren.
- Het toestel is niet geschikt voor het langdurig bewaren van flessen of gesloten houders met een vloeistof. Als u toch flessen of gesloten houders met een vloeistof wilt bewaren, zorg dat de bewaarde artikelen zich niet dicht bij de wand van de diepvries bevinden. Er is een zekere afwijking tussen de temperatuur in de kist en de ingestelde temperatuur, dit heeft geen invloed op een normaal gebruik.
- Eet de levensmiddelen voor de aangegeven vervaldatum.
- De snelle invriesfunctie is ontworpen om de voedingswaarde van het voedsel te behouden. Het kan het voedsel in een korte tijd snel invriezen. Als er een grote hoeveelheid voedsel tegelijk moet worden ingevroren, wordt het aanbevolen om de snelle invriesfunctie 5 uur van tevoren in te schakelen. In dit geval neemt de invriessnelheid van de diepvries toe, kan het voedsel snel worden ingevroren en blijft de voedingswaarde behouden.

Bediening van het scherm

- Na het inschakelen blijft het scherm 3 seconden aan, waarna de normale weergavemodus wordt geopend. De weergave bij inschakeling is -18°C ;
- Weergave bij normale werking: ① als er geen storing is, wordt de ingestelde temperatuur of de functiemodus weergegeven; ① als er een storing is, wordt de foutcode weergegeven;
- Slaapfunctie tonen: de slaapfunctie wordt standaard geopend nadat het toestel op de stroom is aangesloten. Nadat de temperatuur is bevestigd, wordt het scherm na 30 seconden uitgezet.
- De slaapmodus kan worden gewijzigd via een combinatie van toetsen:
 - Als u 5 seconden lang tegelijkertijd op de toets “ TEMP ” en “ SUPER ” drukt en “ON” wordt eenmaal op het temperatuurscherm weergegeven, betekent dit dat de slaapfunctie geopend is.
 - Als u 5 seconden lang tegelijkertijd op de toets “ TEMP ” en “ SUPER ” drukt en “OF” wordt eenmaal op het temperatuurscherm weergegeven, betekent dit dat de slaapfunctie afgesloten is.
- Bediening:
 - Open de slaapfunctie. Nadat de temperatuur is aangepast, wordt het scherm na 30 seconden gedoofd;
 - Sluit de slaapfunctie. Nadat de temperatuur is aangepast, wordt het scherm niet gedoofd, maar blijft het aan.

Vergrendelen en ontgrendelen

Wanneer het toestel onder stroom wordt gezet, bevindt de toets zich standaard in de vergrendelingsstatus. Ontgrendel deze om het toestel te kunnen gebruiken.

- Vergrendelen: nadat u 3 sec op de toets “^{SUPER}⊗” hebt gedrukt, knippert het scherm één keer en wordt de ingestelde temperatuur onmiddellijk van kracht. Wanneer de vergrendelingsstatus is geopend, knippert het scherm niet. De automatische vergrendelingsstatus wordt geactiveerd wanneer er 30 sec geen enkele toets wordt gebruikt, het scherm zal eenmaal knippen.
- Ontgrendelen: nadat u 3 sec op de toets “^{SUPER}⊗” hebt gedrukt, knippert het scherm één keer om te ontgrendelen. In de vergrendelingsstatus is het nodig om het toestel met behulp van de toetsen te ontgrendelen.



De volgende toetsbewerkingen kunnen in de ontgrendelingsstatus uitgevoerd worden:

De temperatuur in graden Fahrenheit of Celsius instellen

- Houd de toets “^{TEMP}⊗” 3 sec ingedrukt om de temperatuur in graden Fahrenheit of Celsius in te stellen. Wanneer de temperatuur in graden Celsius wordt weergegeven, brandt het Celsius-controlelampje en wanneer de temperatuur in graden Fahrenheit wordt weergegeven, brandt het Fahrenheit-controlelampje in het scherm.

Temperatuurinstelling (voor instellingen van -30°C/-22°F wordt een omgevingstemperatuur van 25°C/77°F of lager aanbevolen)

- Druk op de toets “^{TEMP}⊗” en de temperatuur van de diepvries weergegeven. Elke keer op de toets “^{TEMP}⊗” wordt gedrukt, verandert de temperatuur van de diepvries met 1 graad Celsius/Fahrenheit.

- De temperatuurverandering gebeurt in de volgorde zoals hieronder weergegeven:
 - Temperatuurinstelbereik in graden Celsius:

→10°C→9°C→8°C→……→1°C→0°C→-1°C→……→-28°C→-29°C→-30°C

- Temperatuurinstelbereik in graden Fahrenheit:

→50°F→49°F→48°F→……→33°F→32°F→31°F→……→-20°F→-21°F→-22°F

Snelle invriesfunctie

Snelle invriesmodus openen:

- Druk op de toets “^{SUPER}⊗” en het super invries-controlelampje “^{SUPER}⊗” brandt.
- Bij het instellen van de temperatuur in graden Celsius wordt “-30” in het temperatuurscherm weergegeven. Wanneer de compressor continu werkt, brandt het Celsius-controlelampje “^{°C}”.
- Bij het instellen van de temperatuur in graden Fahrenheit wordt “-22” in het temperatuurscherm weergegeven. Wanneer de compressor continu werkt, brandt het Fahrenheit-controlelampje “^{°F}”.

Snel invriezen afsluiten:

- Inschakelen na een stroomuitval;
- Continue werking van de compressor gedurende 24 uur;

- Als er een sensorstoring optreedt tijdens de snelle invriesmodus, kunt u de super invriesmodus afsluiten;
- In de snelle invriesmodus kunt u de snelle invriesmodus afsluiten door op de toets "  " te drukken.

Alarm voor hoge temperatuur

- Het controlelampje "  " brandt bij een alarm voor hoge temperatuur.

Stroomuitvalgeheugen

- Tijdens een stroomuitval wordt de bedrijfstoestand van net voor de stroomuitval vergrendeld. Wanneer de stroom is hersteld, wordt de werking voortgezet volgens de instelling van voor de stroomuitval.
- De snelle invriesfunctie wordt afgesloten na een stroomstoring.

Foutcode

Als de storing optreedt, worden de bijbehorende foutcode weergegeven in het scherm, zoals weergegeven in de onderstaande tabel. De gebruiker dient vervolgens contact op te nemen met een deskundige om ervoor te zorgen dat de diepvries opnieuw naar behoren werkt.

Foutcode	Beschrijving
E2	Fout op temperatuursensor

Plaatsing

- Voordat u de diepvries gebruikt, verwijder al het verpakkingsmateriaal, waaronder de onderste kussens, de schuimpads en het plakband in de diepvries, en haal de beschermfolie af van de deur en de diepvriesbehuizing.

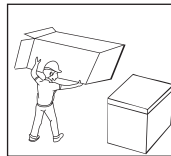

- Plaats de diepvries in een goed geventileerde binnenruimte. De grond moet vlak en stevig zijn.

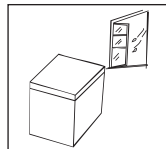

- Houd het toestel uit de buurt van een warmtebron of direct zonlicht. Plaats de diepvries niet in een vochtige of natte omgeving om roestvorming en aantasting van het isolatievermogen te vermijden.

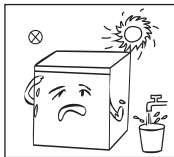

- De vrije ruimte boven de diepvries moet meer dan 70 cm zijn en de vrije ruimte aan weerskanten en de achterkant moet meer dan 20 cm zijn om voor een probleemloze warmteafvoer.

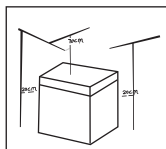

De lamp vervangen

- Dit product bevat een lichtbron vrijgesteld van energie-efficiëntieklasse.
- De lichtbron in dit product kan alleen door de eindgebruiker worden vervangen
- Haal de stekker van het apparaat uit het stopcontact voordat u de lichtbron vervangt..
- De lichtbron moet aan het einde van de gebruiksduur van het product worden verwijderd en apart worden gesorteerd en gerecycled.

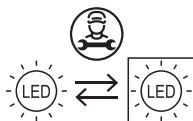

(Het bovenstaande dient alleen ter referentie. De werkelijke opstelling is afhankelijk van het fysieke product of zoals aangegeven door de verdeler)

Ingebruikname

- Steek een gepast gereedschap (zoals een platkopschroevendraaier of ander plat gereedschap) in de opening waar aangegeven door de pijl in de afbeelding en wrik het deksel voorzichtig naar buiten om het te openen.

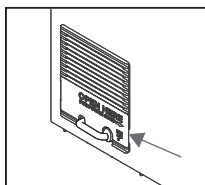

- Na het openen zoals weergegeven in de onderstaande afbeelding, haal het snoer uit het vak.

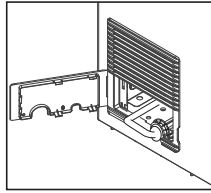

- Nadat het snoer is verwijderd, breng het deksel opnieuw aan door bovenstaande procedure omgekeerd uit te voeren.

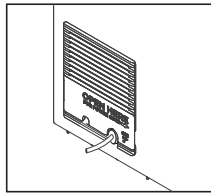

- Laat de diepvries na het vervoeren langer dan 2 uur staan voordat u de stekker in het stopcontact steek om afname van de koelprestaties of schade aan de diepvries te vermijden.
- De diepvries moet 2 tot 3 uur draaien voordat verse of diepgevroren levensmiddelen in de diepvries worden gestopt. De diepvries moet in de zomer meer dan 4 uur van tevoren draaien, gezien de omgevingstemperatuur dan hoger zal zijn.
- Trek de stekker uit het stopcontact in geval van een stroomuitval of reiniging. Sluit de diepvries niet binnen vijf minuten opnieuw aan op het elektriciteitsnet om schade aan de compressor als gevolg van opeenvolgende inschakelingen te voorkomen.

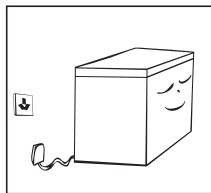

(Het bovenstaande dient alleen ter referentie. De werkelijke opstelling is afhankelijk van het fysieke product of zoals aangegeven door de verdeler)

Tips voor energiebesparing

- Plaats het apparaat in de koudste plaats van de kamer, uit de buurt van warmte producerende apparaten of warmteleidingen, en direct zonlicht.
- Laat warm voedsel eerst tot kamertemperatuur afkoelen alvorens ze in het apparaat te plaatsen. Te veel voedsel in het apparaat plaatsen, zorgt voor een langere werking van de compressor. Voedsel dat te langzaam wordt ingevroren kan aan kwaliteit verliezen of bederven.

- Pak het voedsel goed in en veeg de houders droog voordat u het in het apparaat plaatst. Dit zorgt voor minder ijsvorming in het apparaat.
- Bekleed de opslagruimte van het apparaat niet met aluminiumfolie, was- of keukenpapier. De bekleding kan de circulatie van koude lucht hinderen waardoor de koelprestaties afnemen.
- Orden en label voedsel om het openen van de deur zo kort mogelijk te houden. Haal zoveel mogelijk voedsel tegelijkertijd uit en sluit de deur zo snel mogelijk.

Klimaatklassen

Klasse	Symbool	Omgevingstemperatuurbereik
Uitgebreide gematigd	SN	+ 10 tot + 32
Gematigd	N	+ 16 tot + 32
Subtropisch	ST	+ 16 tot + 38
Tropisch	T	+ 16 tot + 43

Uitgebreid gematigd: dit koelapparaat is bedoeld voor gebruik bij een omgevingstemperatuur tussen 10 °C en 32 °C;

Gematigd: dit koelapparaat is bedoeld voor gebruik bij een omgevingstemperatuur tussen 16 °C en 32 °C;

Subtropisch: dit koelapparaat is bedoeld voor gebruik bij een omgevingstemperatuur tussen 16 °C en 38 °C;

Tropisch: dit koelapparaat is bedoeld voor gebruik bij een omgevingstemperatuur tussen 16 °C en 43 °C;

Aanbevolen temperatuurinstellingen

Thermostaatinstelling voor ambient T ° C : NORMAAL $\approx +24^{\circ}\text{C}$ ($\pm 4^{\circ}\text{C}$)	3°C/-19°C
Thermostaatinstelling voor ambient T ° C : KOUD $\approx +16^{\circ}\text{C}$ ($\pm 4^{\circ}\text{C}$)	3°C/-19°C
Thermostaatinstelling voor ambient T ° C : HEET $\approx +32^{\circ}\text{C}$ ($\pm 4^{\circ}\text{C}$)	3°C/-19°C

Reiniging en onderhoud



WAARSCHUWING!

- Haal de stekker uit het stopcontact voordat de diepvries wordt ontdooid en gereinigd.

- Verwijder het stof achteraan de diepvries en op de grond tijdig voor betere koelprestaties en lagere energiekosten.
- Controleer de deuropakking regelmatig om er zeker van te zijn dat er geen vuil op zit. Reinig de deuropakking met een zachte doek bevochtigd met zeepwater of een verdund schoonmaakmiddel.
- Maak de binnenkant van de diepvries regelmatig schoon om geurvorming te vermijden.
- Haal de stekker uit het stopcontact, verwijder al het voedsel, de manden, houders, etc. voordat het toestel wordt gereinigd.
- Gebruik een zachte doek of spons om de binnenkant van de diepvries schoon te maken, met behulp van twee eetlepels zuiveringszout en één liter warm water. Spoel vervolgens met water en veeg schoon. Open na reiniging de deur en laat de koelkast aan de lucht drogen voordat u de stekker in het stopcontact steekt.
- Voor zones die moeilijk te reinigen zijn binnenin de diepvries (zoals openingen of hoeken) raden wij aan deze regelmatig schoon te vegen met een zachte doek, zachte borstel, etc. en indien nodig met bepaalde hulpmiddelen (zoals een dun stokje) om ervoor te zorgen dat er zich geen vuil of bacteriën in deze zones ophopen.
- Gebruik geen zeep, schoonmaakmiddel, sprayreiniger, etc. om de binnenkant van uw diepvries schoon te maken, deze middelen kunnen geuren of verontreiniging veroorzaken.
- Reinig de manden met een zachte doek bevochtigd met zeepwater of een verdund schoonmaakmiddel. Veeg droog met een zachte doek of laat aan de lucht drogen.

- Veeg de buitenkant van de diepvries schoon met een zachte doek die is bevochtigd met zeepwater, afwasmiddel, etc. en veeg vervolgens droog.
- Gebruik geen harde borstels, schuursponsjes, staalborstels, schuurmiddelen (zoals tandpasta), organische oplosmiddelen (zoals alcohol, aceton, bananenolie, etc.), kokend water, zure of alkalische middelen, die de buiten- en binnenkant van de diepvries kunnen beschadigen. Kokend water en organische oplosmiddelen, zoals benzeen, kunnen de plastic onderdelen vervormen of beschadigen.



- Spoel niet direct met water of een andere vloeistof tijdens het reinigen om kortsluiting te voorkomen of de elektrische isolatie na onderdompeling niet aan te tasten.

Ontdooien

- De diepvries moet handmatig worden ontdooid.
- Haal de stekker uit het stopcontact en open de deur van de diepvries, verwijder het voedsel en de opbergmanden voordat u start met ontdooien. Open het uitstroombgat en het afvoergat (en plaats een waterreservoir bij het uitstroombgat); het ijs binnenin het toestel smelt op natuurlijke wijze, veeg het ontdooiwater weg met een droge, zachte doek. Wanneer het ijs zachter wordt, gebruik een ijskrabber om het ontdooiproces te versnellen.
- Verwijder het voedsel en bewaar het in een koele plaats tijdens het ontdooien voordat u de accessoires verwijdert.

**WAARSCHUWING!**

Gebruik geen mechanische apparaten of andere middelen om het ontdooiproces te versnellen, dan deze aanbevolen door de fabrikant. Beschadig het koelcircuit niet.

De werking stoppen

- Stroomuitval: Voedsel kan zelfs bij een stroomuitval in de zomer enkele uren worden bewaard. Het wordt echter aanbevolen om de deur zo weinig mogelijk te openen en geen vers voedsel in de diepvries te plaatsen.
- Lange periode van niet gebruik: Haal de stekker uit het stopcontact wanneer de diepvries langere tijd niet gebruikt zal worden en maak deze schoon. Houd de deur open om slechte geuren te voorkomen.
- Verplaatsen: Draai de diepvries niet ondersteboven en laat deze niet trillen. De draaghoek mag niet groter dan 45° zijn. Houd de deur en het scharnier niet vast wanneer u dit toestel verplaatst.

**WAARSCHUWING!**

Een continu gebruik wordt aanbevolen wanneer de diepvries is ingeschakeld. Schakel de diepvries onder normale omstandigheden niet uit om de levensduur van de diepvries niet te verkorten.

Probleemoplossing

De volgende problemen kunnen eenvoudig door de gebruiker opgelost worden. Neem telefonisch contact op met de klantenservice als het probleem niet opgelost raakt.

Probleem	Mogelijke oorzaak
Het toestel werkt niet	<ul style="list-style-type: none"> • Stekker van de diepvries zit niet (goed) in het stopcontact; • Spanning; • De temperatuurregelknop is niet juist ingesteld; • Stroomuitval of kortsluiting.

Probleem	Mogelijke oorzaak
Geur	<ul style="list-style-type: none"> • Voedsel met een sterke geur moet goed worden ingepakt • Voedsel is bedorven; • De binnenkant moet schoongemaakt worden.
Langdurig gebruik van de compressor	<ul style="list-style-type: none"> • Het is normaal dat de diepvries in de zomer langer werkt wanneer de omgevingstemperatuur hoger is; • Doe niet te veel voedsel tegelijkertijd in de diepvries; • Doe geen voedsel in het toestel totdat het is afgekoeld; • De deur van de diepvries wordt regelmatig geopend; • Dikke ijslaag (ontdooien is nodig).
Geen verlichting	<ul style="list-style-type: none"> • Stekker zit niet in het stopcontact of de lamp is stuk.
Deur kan niet goed dicht	<ul style="list-style-type: none"> • De deur van de diepvries zit vast door voedselverpakkingen; • Te veel voedsel in het apparaat; • Onevenwichtige lading.
Veel lawaai	<ul style="list-style-type: none"> • De vloer is niet vlak of de diepvries is niet stabiel geplaatst; • De diepvriesaccessoires zijn niet op de juiste manier geplaatst.
Deur kan niet eenvoudig worden geopend	<ul style="list-style-type: none"> • Wanneer afgekoeld, is er een drukverschil tussen de binnen- en buitenkant van de diepvries, wat kan resulteren in tijdelijke problemen bij het openen van de deur. Dit is een normaal natuurkundig verschijnsel.
Oververhitting op de zijwand	<ul style="list-style-type: none"> • De diepvriesbehuizing kan tijdens gebruik warmte afgeven, vooral in de zomer, dit wordt veroorzaakt door de straling van de condensor. Dit is een normaal verschijnsel.
Oppervlaktecondensatie	<ul style="list-style-type: none"> • Condensatie: wanneer de luchtvochtigheid hoog is, vindt er condensvorming aan de buitenkant en de deurafdichtingen van de diepvries plaats. Dit is een normaal verschijnsel en de condensatie kan met een droge doek worden weggeveegd.
Luchtstroomgeluid Gebrom Gekletter	<ul style="list-style-type: none"> • Koelmiddel dat in de koelmiddelleidingen circuleert, zorgt voor lawaai en gegrom. Dit is normaal is en geen invloed heeft op de koelprestaties. • Gebrom wordt gegenereerd door het draaien van de compressor, dit vooral bij het opstarten of uitschakelen. • De magneetklep of de elektrische schakelklep kletteren. Dit is een normaal verschijnsel en heeft geen invloed op de werking.



¡Muchas gracias!

Muchas gracias por haber elegido nuestro producto VALBERG. Seleccionados, testados y recomendados por ELECTRO DEPOT, los productos de la marca VALBERG le aseguran una utilización sencilla, un rendimiento fiable y una calidad incuestionable.

Con este dispositivo puede estar seguro de que siempre quedará satisfecho al utilizarlo. Le damos la bienvenida a ELECTRO DEPOT.

Visite nuestra página web: www.electrodepot.es



ELECTRO DEPOT

A

**Descripción del
aparato**

Partes

B

**Utilización del
aparato**

Uso correcto del congelador

C

**Limpieza y
mantenimiento**

Limpieza y mantenimiento
Solución de problemas

Partes

- A** Orificio de desagüe
- B** Armario
- C** Asa de la puerta
- D** Lámpara
- E** Cesta estante
- F** Rejilla
- G** Panel de control de la temperatura
- 1** Zona de visualización de la temperatura
- 2** Zona de visualización de las luces indicadoras
- 3** Luz indicadora de calentamiento de alta temperatura
- 4** Luz indicadora de supercongelación
- 5** Luz indicadora de temperatura en grados centígrados
- 6** Luz indicadora de temperatura en grados Fahrenheit
- 7** Botón de supercongelación/bloqueo/desbloqueo
- 8** Botón de temperatura



La imagen anterior se proporciona solamente como referencia. La configuración real dependerá del producto físico o de la declaración del distribuidor.

Uso correcto del congelador

- La baja temperatura del congelador puede mantener los alimentos frescos durante mucho tiempo y se utiliza principalmente para almacenar alimentos congelados y fabricar hielo.
- El congelador es adecuado para almacenar carne, pescado, gambas, masas y otros alimentos que no se vayan a consumir a corto plazo.
- No es adecuado para almacenar durante mucho tiempo líquidos embotellados o envasados; si desea almacenar líquidos embotellados o envasados, estos no deberán estar cerca de la pared del congelador. Existe una cierta variación entre la temperatura del interior del congelador y la temperatura ajustada real, lo cual no afecta al uso normal.
- Tenga en cuenta que los alimentos deberán consumirse en el plazo de conservación.
- La función de congelación rápida está concebida para mantener el valor nutricional de los alimentos. Puede congelar rápidamente los alimentos en poco tiempo. Si se necesita congelar una gran cantidad de alimentos de una sola vez, se recomienda activar la función de congelación rápida con 5 horas de antelación. En ese caso, la velocidad de congelación del congelador aumenta, puede congelar rápidamente los alimentos y mantener eficazmente el valor nutricional de los alimentos.

Control de la visualización

- Tras el encendido, la ventana de visualización se mantendrá encendida durante 3 segundos, después entrará en el modo de visualización de funcionamiento normal, la visualización original al encenderse mostrará -18 °C.
- Visualización de funcionamiento normal: ① si no hay ningún fallo, se mostrará la temperatura ajustada o el modo de funcionamiento; ② si hay algún fallo, se mostrará el código del error.
- Mostrar función del modo de suspensión: la función del modo de suspensión se activará por defecto después de conectarlo a la corriente eléctrica, después de que se confirme la temperatura, la visualización se apagará al cabo de otros 30 segundos.
- El modo de suspensión puede alternarse mediante una combinación de botones:
 - Pulsando simultáneamente los botones "TEMP" y "SUPER" durante 5 segundos, cuando se muestre "ON" una vez en la zona de visualización de la temperatura, indicará que está activada la función del modo de suspensión.
 - Pulsando simultáneamente los botones "TEMP" y "SUPER" durante 5 segundos, cuando se muestre "OF" una vez en la zona de visualización de la temperatura, indicará que está desactivada la función del modo de suspensión.
- Control del funcionamiento:
 - Active la función del modo de suspensión. Una vez realizado el ajuste de la temperatura, la zona de visualización se apagará al cabo de otros 30 segundos.
 - Desactive la función del modo de suspensión. Una vez realizado el ajuste de la temperatura, la zona de visualización no se apagará y se mantendrá encendida.

Bloqueo y desbloqueo

Tras la conexión a la corriente inicial, los botones estarán en modo de bloqueo por defecto; será necesario hacerlos funcionar tras el desbloqueo.

- Bloqueo: después de pulsar el botón "SUPER" de forma continuada durante 3 segundos, la zona de visualización parpadeará una vez, y la temperatura ajustada se activará inmediatamente, una vez que entre en el modo de bloqueo, la zona de visualización no parpadeará; si no se pulsa ningún botón durante 30 segundos, también podría entrar en el modo de bloqueo automático, y la zona de visualización parpadeará una vez.
- Desbloqueo: después de pulsar el botón "SUPER" de forma continuada durante 3 segundos, la zona de visualización parpadeará una vez para indicar el desbloqueo. En el modo de bloqueo, será necesario activar el funcionamiento de los botones después del desbloqueo.



En el modo de desbloqueo se aplicarán las siguientes operaciones de los botones.

Conversión de la temperatura en grados Fahrenheit y centígrados

- Pulsando prolongadamente el botón "TEMP" durante 3 segundos, se puede realizar la conversión de la temperatura en grados Fahrenheit y centígrados. Cuando se muestre la temperatura en grados centígrados, se encenderá la luz indicadora de temperatura en grados centígrados; y cuando se visualice la temperatura en grados Fahrenheit, se encenderá la luz indicadora de temperatura en grados Fahrenheit en la zona de visualización.

Ajuste de la temperatura (Para ajustes de $-30\text{ }^{\circ}\text{C}/-22\text{ }^{\circ}\text{F}$, se recomienda una temperatura ambiente de $25\text{ }^{\circ}\text{C}/77\text{ }^{\circ}\text{F}$ o inferior)

- Pulsando el botón "TEMP", la ventana de visualización mostrará la temperatura del congelador, cada vez que se pulse el botón "TEMP", la temperatura del congelador cambiará 1 grado Celsius/Fahrenheit.
- El cambio de temperatura específico se realiza cíclicamente según la siguiente figura:

– Rango de ajuste de la temperatura en grados centígrados:

→ $10\text{ }^{\circ}\text{C} \rightarrow 9\text{ }^{\circ}\text{C} \rightarrow 8\text{ }^{\circ}\text{C} \rightarrow \dots \rightarrow 1\text{ }^{\circ}\text{C} \rightarrow 0\text{ }^{\circ}\text{C} \rightarrow -1\text{ }^{\circ}\text{C} \rightarrow \dots \rightarrow -28\text{ }^{\circ}\text{C} \rightarrow -29\text{ }^{\circ}\text{C} \rightarrow -30\text{ }^{\circ}\text{C}$

– Rango de ajuste de la temperatura en grados Fahrenheit:

→ $50\text{ }^{\circ}\text{F} \rightarrow 49\text{ }^{\circ}\text{F} \rightarrow 48\text{ }^{\circ}\text{F} \rightarrow \dots \rightarrow 33\text{ }^{\circ}\text{F} \rightarrow 32\text{ }^{\circ}\text{F} \rightarrow 31\text{ }^{\circ}\text{F} \rightarrow \dots \rightarrow -20\text{ }^{\circ}\text{F} \rightarrow -21\text{ }^{\circ}\text{F} \rightarrow -22\text{ }^{\circ}\text{F}$

Función de supercongelación

Entrar en el modo de supercongelación:

- Pulsando el botón "SUPER", se encenderá la luz indicadora de supercongelación "❄".
- Cuando se ajuste la temperatura en grados centígrados, se mostrará "-30" en la zona de visualización de la temperatura; si el compresor continúa funcionando, se encenderá la luz indicadora de temperatura en grados centígrados "°C".
- Cuando se ajuste la temperatura en grados Fahrenheit, se mostrará "-22" en la zona de visualización de la temperatura; si el compresor continúa funcionando, se encenderá la luz indicadora de temperatura en grados Fahrenheit "°F".

Salir del modo de supercongelación:

- Enciéndalo tras un corte de corriente.
- Deje que funcione el compresor de forma continuada durante 24 horas.
- Si se produce un fallo del sensor en el modo de supercongelación, puede salir del modo de supercongelación.
- En el modo de supercongelación, puede salir del modo de supercongelación pulsando el botón "SUPER ❄️".

Alarma de alta temperatura

- La luz indicadora "⚠️" se encenderá para indicar la alarma de alta temperatura.

Memoria del corte de corriente

- Durante un corte de corriente, el modo de funcionamiento del corte de corriente repentino se bloqueará; después de que se recupere la alimentación, el funcionamiento continuará de acuerdo con la configuración anterior al corte de corriente.
- La función de supercongelación se desactivará tras un corte de corriente.

Código de error

Si se produce un fallo, la zona de visualización mostrará los códigos de error correspondientes como se muestra en la siguiente tabla; el usuario deberá ponerse en contacto con un especialista para el mantenimiento, a fin de garantizar el uso normal del congelador.

Código de error	Descripción
E2	Fallo del sensor de temperatura

Colocación

- Antes de utilizar el congelador, retire todos los materiales de embalaje, incluyendo las protecciones inferiores y las cintas y almohadillas del interior del congelador, y quite la película protectora de la puerta y del cuerpo del congelador.

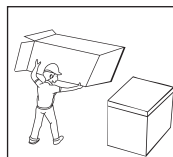

- El congelador deberá colocarse en un lugar interior bien ventilado, y el suelo deberá ser plano y resistente.

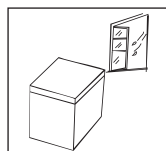

- Manténgalo alejado del calor y evite exponerlo a la luz solar directa. No coloque el congelador en lugares húmedos o mojados para evitar la oxidación o la reducción del efecto aislante.

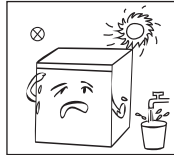

- El espacio por encima del congelador deberá ser superior a 70 cm, y las distancias a ambos lados y en la parte trasera deberán ser superiores a 20 cm para facilitar la disipación del calor.

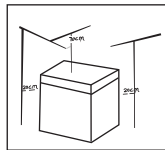

Cambio de la luz

- Este producto contiene una fuente de luz exenta de clase de eficiencia energética.
- El usuario final puede sustituir la fuente de luz de este producto.
- Desenchufe el aparato antes de realizar cualquier operación de cambio de la fuente de luz.
- La fuente de luz deberá sacarse al final de la vida útil del producto, y la clasificación y el reciclado se harán por separado.

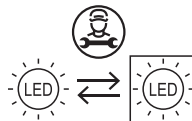

(Lo indicado anteriormente se proporciona solamente como referencia. La configuración real dependerá del producto físico o de lo que indique el distribuidor).

Empezar a usarlo

- Introduzca una herramienta (un destornillador plano o una herramienta plana) en el hueco situado donde aparece la flecha en la imagen y abra la parte lateral haciendo palanca suavemente para abrir la pestaña.

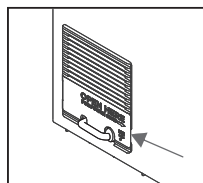

- Después de abrirla como se muestra en la siguiente imagen, saque el cable de alimentación del orificio.

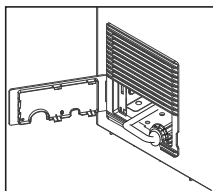

- Una vez haya sacado el cable de alimentación, deberá cerrar la tapa en el sentido contrario a la apertura original.

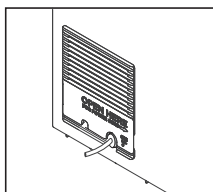

- Después del transporte, deje reposar el congelador durante más de 2 horas antes de encenderlo; de lo contrario, disminuirá la capacidad de refrigeración o se dañará el congelador.
- El congelador deberá funcionar de 2 a 3 horas antes de introducir en él alimentos frescos o congelados; en verano, el congelador deberá funcionar durante más de 4 horas previamente teniendo en cuenta que la temperatura ambiente es alta.
- Desenchúfelo en caso de corte de corriente y antes de limpiarlo. No conecte el congelador a la toma de corriente en los siguientes cinco minutos para evitar daños en el compresor debido a sucesivos arranques.

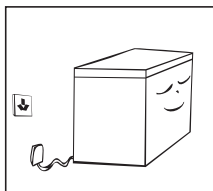

(Lo indicado anteriormente se proporciona solamente como referencia. La configuración real dependerá del producto físico o de lo que indique el distribuidor).

Consejos para ahorrar energía

- El aparato deberá colocarse en la zona más fresca de la habitación, lejos de aparatos que produzcan calor o conductos de calefacción, y alejado de la luz solar directa.
- Deje que los alimentos calientes se enfríen a temperatura ambiente antes de introducirlos en el aparato. Si sobrecarga el aparato, obligará al compresor a funcionar durante más tiempo. Los alimentos que se congelan demasiado despacio pueden perder calidad o estropearse.

- Asegúrese de envolver bien los alimentos y de secar los recipientes antes de introducirlos en el aparato. Eso reducirá la formación de hielo en el interior del aparato.
- Los cajones de almacenamiento del aparato no deberán forrarse con papel de aluminio, papel encerado ni papel absorbente. Los revestimientos interfieren en la circulación del aire frío, haciendo que el aparato sea menos eficiente.
- Organice y etiquete los alimentos para abrir menos la puerta y evitar buscarlos durante demasiado tiempo. Saque todos los elementos que necesite de una vez y cierre la puerta lo antes posible.

Clases climáticas

Clase	Símbolo	Rango de temperatura ambiente
Templado ampliado	SN	+10 a +32
Templado	N	+16 a +32
Subtropical	ST	+16 a +38
Tropical	T	+16 a +43

Templado ampliado: este frigorífico está destinado a ser utilizado a temperaturas ambiente comprendidas entre los 10 °C y los 32 °C.

Templado: este frigorífico está destinado a ser utilizado a temperaturas ambiente comprendidas entre los 16 °C y los 32 °C.

Subtropical: este frigorífico está destinado a ser utilizado a temperaturas ambiente comprendidas entre los 16 °C y los 38 °C.

Tropical: este frigorífico está destinado a ser utilizado a temperaturas ambiente comprendidas entre los 16 °C y los 43 °C.

Recomendación de ajuste de temperatura

Ajuste del termostato para T°C ambiente : NORMAL \approx +24°C (\pm 4°C)	3°C/-19°C
Ajuste del termostato para T°C ambiente : FRIO \approx +16°C (\pm 4°C)	3°C/-19°C
Ajuste del termostato para T°C ambiente : CALIENTE \approx +32°C (\pm 4°C)	3°C/-19°C

Limpieza y mantenimiento



¡ADVERTENCIA!

- Desenchufe el congelador para descongelarlo y limpiarlo.

- El polvo de detrás del congelador y del suelo deberá limpiarse oportunamente para mejorar el efecto de refrigeración y el ahorro de energía.
- Compruebe regularmente la junta de la puerta para asegurarse de que no haya residuos. Limpie la junta de la puerta con un paño suave humedecido con agua jabonosa o detergente diluido.
- El interior del congelador deberá limpiarse con regularidad para evitar olores.
- Apague el aparato antes de limpiarlo, saque todos los alimentos, cestas, recipientes, etc.
- Utilice un paño suave o una esponja para limpiar el interior del congelador, con dos cucharadas de bicarbonato y un litro de agua tibia. A continuación, aclárelo con agua y límpielo con un paño. Después de limpiarlo, abra la puerta y deje que se seque de forma natural antes de conectar la alimentación.
- Para las zonas difíciles de limpiar del interior del congelador (como huecos o rincones), recomendamos limpiarlas regularmente con un trapo suave, un cepillo suave, etc.; y cuando sea necesario, con algunas herramientas (como palillos finos) para garantizar que no haya acumulación de bacterias ni contaminantes en esas zonas.
- No utilice jabones, detergentes, limpiadores en aerosol, etc. para limpiar el interior de su congelador, ya que pueden crear olores o contaminación.
- Limpie las cestas con un paño suave humedecido con agua jabonosa o detergente diluido. Séquelos con un paño suave o deje que se sequen de forma natural.

- Limpie la superficie exterior del congelador con un paño suave humedecido con agua jabonosa, detergente, etc., y luego séquela.
- No utilice cepillos duros, estropajos metálicos, cepillos de alambre, productos abrasivos (como pasta de dientes), disolventes orgánicos (como alcohol, acetona, aceite de plátano, etc.), agua hirviendo ni productos ácidos o alcalinos, ya que podrían dañar la superficie y el interior del congelador. El agua hirviendo y los disolventes orgánicos como el benceno pueden deformar o dañar las piezas de plástico.



- No aclare directamente con agua u otros líquidos durante la limpieza para evitar cortocircuitos o afectar al aislamiento eléctrico tras la inmersión.

Descongelación

- El congelador deberá descongelarse manualmente.
- Desenchufe el congelador y abra la puerta del congelador, saque los alimentos y la cesta estante antes de descongelarlo. Abra el orificio de salida y el orificio de desagüe (y coloque un recipiente de agua en el orificio de salida), el hielo del interior se derretirá de forma natural, limpie el agua de la descongelación con un paño seco y suave. Cuando se ablande el hielo, se podrá utilizar un rascador de hielo para acelerar el proceso de descongelación.
- Cuando descongele el aparato, saque los alimentos y déjelos en un lugar fresco antes de retirar los accesorios.



¡ADVERTENCIA!

No deberá utilizar otros aparatos mecánicos ni otros medios para acelerar el proceso, salvo los recomendados por el fabricante. No dañe el circuito del refrigerante.

Dejar de usar el producto

- Corte de corriente: Los alimentos pueden conservarse durante un par de horas, incluso en verano, en caso de corte de corriente; se recomienda reducir la frecuencia de apertura de la puerta y no introducir alimentos frescos en el congelador.
- No utilizado durante un periodo prolongado de tiempo: Desenchufe el congelador si no lo va a utilizar durante un periodo prolongado de tiempo para limpiarlo. Mantenga la puerta abierta para evitar malos olores.
- Traslado del aparato: No gire ni haga vibrar el congelador, el ángulo de transporte no deberá ser superior a 45°. No sujete la puerta ni la bisagra cuando mueva el aparato.



¡ADVERTENCIA!

Le recomendamos que haga funcionar el congelador de forma continuada cuando lo ponga en marcha. No detenga el funcionamiento del congelador en circunstancias normales para no afectar a su vida útil.

Solución de problemas

El usuario puede ocuparse de los siguientes sencillos problemas. Si los problemas no se solucionan, llame al servicio de posventa.

Problema	Posible causa
No funciona	<ul style="list-style-type: none"> • Compruebe si el congelador está enchufado y conectado a la corriente. • Bajo voltaje • Compruebe si el mando de control de la temperatura está en el rango de funcionamiento. • Corte de corriente o circuito de disparo.

Problema	Posible causa
Olores	<ul style="list-style-type: none"> • Los alimentos olorosos deberán envolverse cuidadosamente. • Compruebe si hay alimentos podridos. • Es posible que necesite limpiar el interior.
El compresor funciona durante mucho tiempo	<ul style="list-style-type: none"> • Es normal que el congelador funcione durante más tiempo en verano, cuando la temperatura ambiente es más alta. • No introduzca demasiados alimentos a la vez en el congelador. • No introduzca los alimentos hasta que se hayan enfriado. • Apertura frecuente de la puerta del congelador. • Capa de hielo gruesa (es necesario descongelar).
La luz no funciona	<ul style="list-style-type: none"> • Compruebe si el congelador está conectado a la corriente y si la luz está dañada.
La puerta no se puede cerrar correctamente	<ul style="list-style-type: none"> • La puerta del congelador está atascada por envases de alimentos. • Se han introducido demasiados alimentos. • El congelador está desequilibrado.
Ruidos fuertes	<ul style="list-style-type: none"> • Compruebe si el suelo es plano y si la colocación del congelador es estable. • Compruebe si los accesorios del congelador están bien colocados.
Dificultad transitoria para abrir la puerta	<ul style="list-style-type: none"> • Tras la refrigeración, habrá una diferencia de presión entre el interior y el exterior del congelador que provocará una dificultad transitoria para abrir la puerta. Se trata de un fenómeno físico normal.
Sobrecalentamiento de la pared lateral	<ul style="list-style-type: none"> • El compartimento del congelador puede emitir calor durante el funcionamiento, especialmente en verano, esto está provocado por la radiación del condensador y se trata de un fenómeno normal.
Condensación en la superficie	<ul style="list-style-type: none"> • Condensación: se detectará un fenómeno de condensación en la superficie exterior y en las juntas de la puerta del congelador cuando haya una gran humedad ambiental, se trata de un fenómeno normal, y la condensación se puede limpiar con una toalla seca.
Sonido del flujo de aire Zumbido Traqueteo	<ul style="list-style-type: none"> • Los refrigerantes que circulan por los tubos del refrigerante producirán ruidos y sonidos que son normales y no afectan al efecto de refrigeración. • El compresor en funcionamiento emite zumbidos, especialmente al arrancar o al apagarse. • La electroválvula o la válvula de conmutación eléctrica traquetearán, lo cual es un fenómeno normal y no afecta al funcionamiento.



WARRANTY CONDITIONS

EN

This product is guaranteed against faults caused by defects in manufacturing or the materials used for a period of two years, starting from the date of purchase.* This warranty does not cover defects or damage caused by failure to install the device correctly, incorrect use of the product, or excessive wear and tear.

*proof of purchase required.

CONDITION DE GARANTIE

FR

Ce produit est garanti pour une période de 2 ans à partir de la date d'achat*, contre toute défaillance résultant d'un vice de fabrication ou de matériau. Cette garantie ne couvre pas les vices ou les dommages résultant d'une mauvaise installation, d'une utilisation incorrecte ou de l'usure anormale du produit.

*sur présentation du ticket de caisse.

GARANTIEVOORWAARDEN

NL

Dit product wordt gegarandeerd voor een periode van 2 jaar vanaf de aankoopdatum*, voor elke storing die het gevolg is van een fabricagefout of het materiaal. Gebreken of schade door slechte installatie, onjuist gebruik of abnormale slijtage van het product worden niet gedekt door deze garantie.

*op vertoon van kassabon.

CONDICIONES DE GARANTÍA

ES

El certificado de garantía de este producto tiene una duración de 2 años a partir de la fecha de compra* que se limita a los defectos de fabricación y averías del material. Se excluyen de la garantía deficiencias o daños originados por una mala instalación, errores en la manipulación o por un uso inadecuado.

*previa presentación del comprobante de compra.

ELECTRO DEPOT

1 route de Vendeville

59155 FACHES-THUMESNIL - FRANCE

