

Television LED UHD 43''
Téléviseur LED UHD 43''
Televisie LED UHD 43''
Televisión LED UHD 43''

992406 - ED43EA08UHD-EL

INSTRUCTIONS FOR USE	01
GUIDE D'UTILISATION	18
HANDLEIDING	35
INSTRUCCIONES DE USO	52

edenwood

Thank you!

Thank you for choosing this EDENWOOD product. EDENWOOD products are chosen, tested, and recommended by ELECTRO DEPOT, so you can be sure you are getting a top-quality, easy-to-use product that won't let you down.

We're confident your new device will be a pleasure to use every day!

Welcome to ELECTRO DEPOT.



Content

- Safety Information** 3
- Important Safety Precautions** 3
- TV Buttons And Terminal Interface** 4
- External device connection diagram** 4
- TV Install And Connect.** 5
- TV Stand Installation Instructions** 5
- OSD** 6
 - First Time Installation. 6
 - HOME 7
 - INPUT 7
 - Initial Setup..... 8
 - System 11
 - Media 13
- Help.** 15
- Remote Controller.**..... 16

Safety Information



The exclamation point within an equilateral triangle is intended to alert the user to the presence of important operating in the literature accompanying the appliance.



Warning
The lightning flash with arrowhead symbol within an equilateral triangle, is intended to alert the user to the presence of uninsulated dangerous voltage within the products enclosure that may be of sufficient magnitude to constitute a risk of electric shock to persons.

CAUTION

**RISK OF ELECTRIC SHOCK
DO NOT OPEN**

High voltages are used in the operation of this product, to reduce the risk of electric shock, do not remove cover of the cabinet, refer servicing to qualified service personnel



If the TV any changes or coarse adjustment, electric shocks to be hurt, do not attempt to open a machine-maintenance, customer contact centres needed overhaul.

Important Safety Precautions

- 1) Read these instructions. 2) Keep these instructions. 3) Heed all warnings. 4) Follow all instructions.
- 5) Do not use this apparatus near water. 6) Clean only with dry cloth.
- 7) Do not block any ventilation openings. Install in accordance with the manufacturer's instructions.
- 8) Do not install near any heat sources such as radiators, heat registers, stoves, or other apparatus (including amplifiers) that produce heat.
- 9) Do not defeat the safety purpose of the polarized or grounding-type plug. A polarized plug has two blades with one wider than the other. A grounding type plug has two blades and a third grounding prong. The wide blade or the third prong are provided for your safety. If the provided plug does not fit into your outlet, consult an electrician for replacement of the obsolete outlet.
- 10) Protect the power cord from being walked on or pinched particularly at Plugs, convenience receptacles, and the point where they exit from the apparatus.
- 11) Only use attachments /accessories specified by the manufacturer.
- 12) Use only with the cart, stand, tripod, bracket, or table specified by the manufacturer, or sold with the apparatus. When a cart is used caution when moving the cart/apparatus combination to avoid injury tip-over.
- 13) Unplug this apparatus during lightning storms or when unused for long periods of time.



Caution:

- 14) To reduce the risk of fire or electric shock, do not expose this apparatus to rain or moisture.
- 15) The mains plug is used as disconnect device, the disconnect device shall remain readily operable.
- 16) The socket-out shall be installed near the equipment and shall be easily accessible.
- 17) This product should never be placed in a built-in installation such as a bookcase or rack unless proper ventilation is provided or the manufacturer's instructions have been adhered to.
- 18) The apparatus shall not be exposed to dripping or splashing and that no objects filled with liquid, such as vases, shall be placed on the apparatus.
- 19) Do not place any sources of danger on the apparatus (e.g. liquid filled objects, lighted candles).
- 20) Wall or Ceiling Mounting - The appliance should be mounted to a wall or ceiling only as recommended by the manufacturer.
- 21)  Never place the TV, remote control or batteries near naked flames or other heat sources, including direct sunlight. To prevent the spread of fire, keep candles or other flames away from the TV, remote control and batteries at all times.
- 22) The USB terminal should be loaded with 0.5 A under normal operation.
These servicing instructions are for use by qualified service personnel only. To reduce the risk of electric shock do not perform any servicing other than that contained in the operating instructions, unless you are qualified to do so.
- 23) The battery shall not be exposed to excessive heat such as sunshine, fire or the like.
- 24)  This equipment is a Class II or double insulated electrical appliance. It has been designed in such a way that it does not require a safety connection to electrical earth
- 25) The maximum using environment temperature is 45 degrees.
The Maximum using altitude is 2000 meters

TV Buttons And Terminal Interface

TV Buttons

Note: The following is only functional schematic, And the actual position and arrangement of different models may be different.

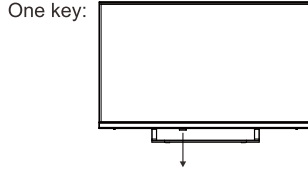

Press this button in standby mode to turn on / off the TV.

Terminal Interface

Note: The following are the various terminal interface, the actual position and arrangement, the number of different models may be different.

	AV input External AV Signal Input		USB input Connect a USB device here to play its media files.
	HDMI input Digital signal input from HDMI video connector.		OPTICAL output Connect the SPDIF receiver.
	ANT 75 Connect the antenna/cable tv input (75V/VHF/UHF)		RJ45 Connect the Internet.
	CI SLOT The card reader input CI (common interface) this requires CAM (conditional access module) used for pay TV.		EARPHONE output When earphones are plugged in, speakers are disabled



*Do not touch or be close to the HDMI, USB terminals, and prevent electrostatic discharge to disturb these terminals while in USB operation mode, or it will cause the TV to stop working or abnormal status.

External device connection diagram

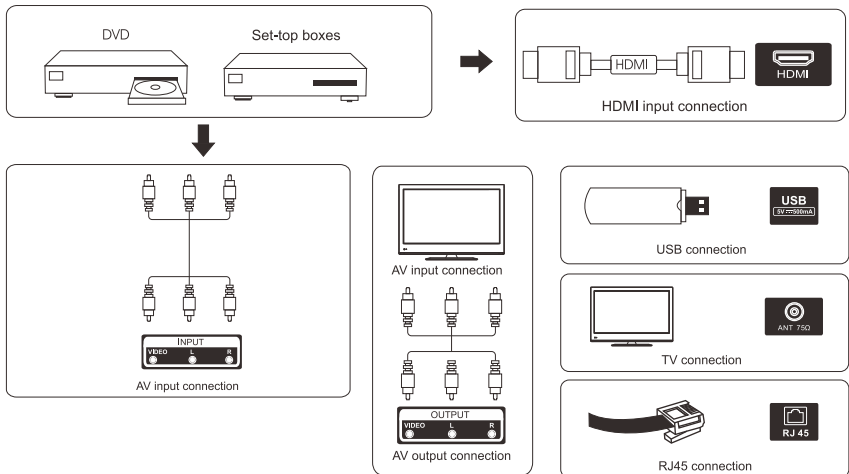

TV Install And Connect

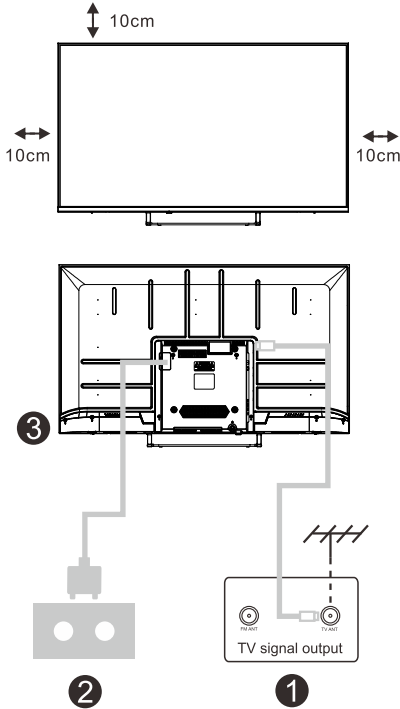

Set your TV

To put your TV on a firm place which can bear the weight of the TV.

To avoid danger, please don't position the TV near water or heating place (such as light, candle, heating machine), do not block the ventilation at the back of TV.

Connect antenna and power

1. Connect the antenna cable to the antenna socket on the back of the TV.
2. To plug the power cord of TV (AC 100-240V~ 50/60Hz).

Turn on TV

3. Connect the power supply, enter the standby mode (red light), press the power button of the TV or the power button on the remote control to turn on the TV

Note: If the model has a CI card slot on its top, a silicone plug for the CI card slot can be found in the accessory bag (for models without CI card slot, there is no such silicone plug), please insert the silicone plug into the slot when the CI card is not in use.

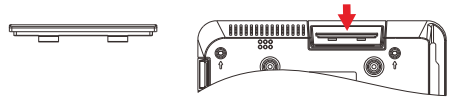

Note: Picture for reference purposes only.

TV Stand Installation Instructions

1. Open the carton and remove the TV and scattered accessories and base (some models without base).
2. In order to avoid damaging the TV, please cover it with soft mattress, put it on the table, face down on the soft material and screw the neck of the base to the TV.
3. screw the base and connected to the TV.
4. the installation is complete.

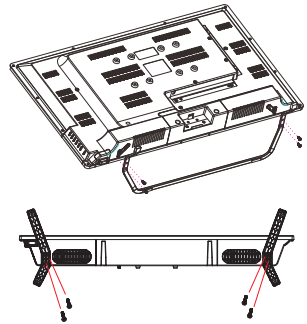

Note:

Picture for reference purposes only.
Please prevail in kind

First Time Installation

First Time Installation

Please according to the Text Tip to First Time Setup.
Press [▼] / [▲] button to select Language.

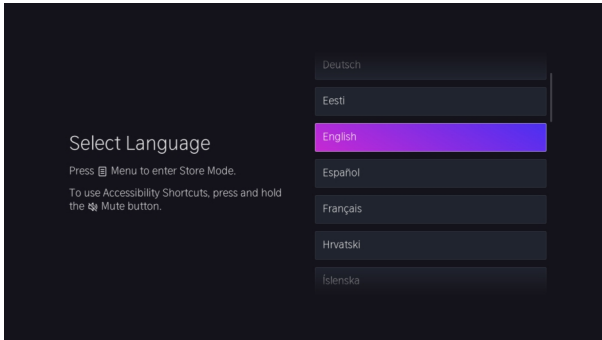

Please make sure the device has connected,
then press [▼]/[▲]/[◀]/[▶] button to select the primary input source.

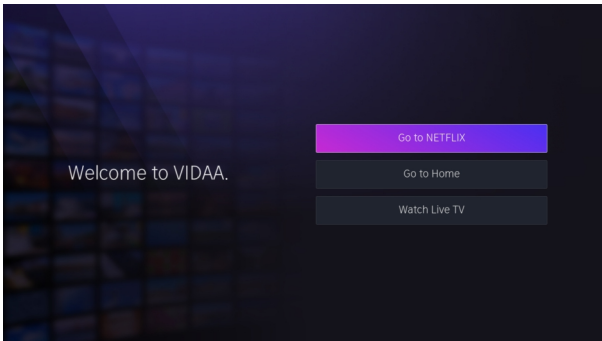



HOME

HOME

Press  button, you can enter **HOME** screen.



- You can always view the current time at the top of the Home screen.
- If your TV is connected to the Internet through a wireless connection or an Ethernet cable, then the icon  /  will be displayed at the top corner of the screen.
- Manage apps
- Select the item you want to move, then press the  button to manage.

INPUT

Input

Press **[▼]** / **[▲]** button to select Inputs menu.

Press **[▼]** / **[▲]** / **[◀]** / **[▶]** button to select.

Press ENTER to select input.

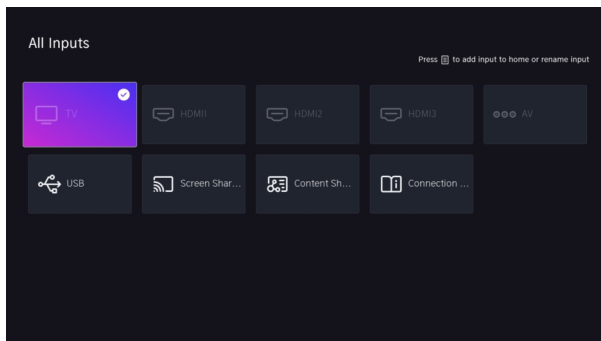

Initial Setup

Picture

Press [MENU] to enter the main menu, press [▼] / [▲] to select picture menu.

1. Press [▼] / [▲] button to select the option that you want to adjust in the PICTURE menu.
2. Press Enter button to adjust.
3. After finishing your adjustment, Press Enter button to save and return to the previous menu

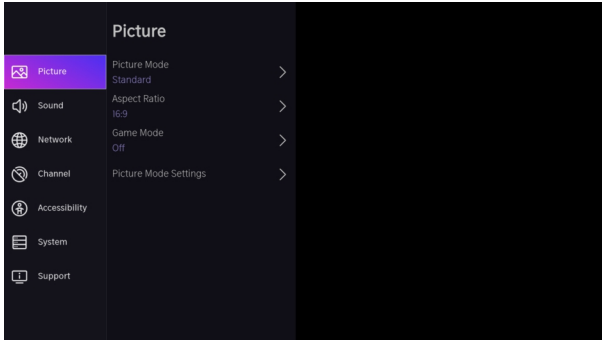

Picture Mode

Press [▼] / [▲] button to select Picture Mode, then press [▼] / [▲] & Enter button to select. (Optional: Standard/Cinema day/Cinema night/Dynamic/Sports).

Aspect Ratio

Adjust the Aspect Ratio to stretch or zoom in on your picture.

Press ▼ / ▲ button to select Aspect Ratio.

Press ◀ / ▶ button to select Automatic/16:9/4:3/Panoramic/Movie Zoom/Direct.

Game Mode

Press [▼] / [▲] to select, and press [◀] / [▶] to select On/Off.

Picture Mode Settings

Press [▼] / [▲] to select, and press [▶] & ENTER to enter.

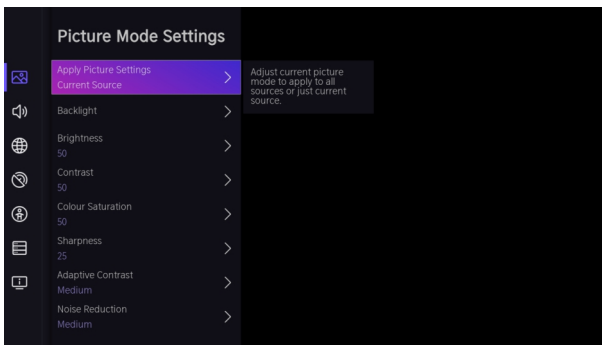

Initial Setup

Sound

Press MENU button to display the main menu. Press [▼] / [▲] button to select SOUND in the main menu,

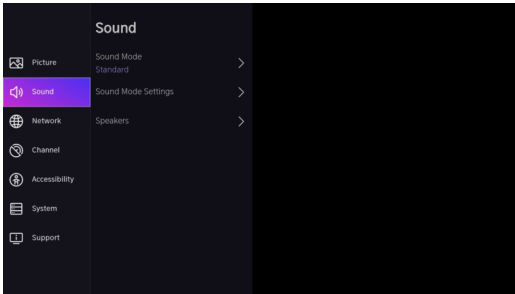

1. Press [▼] / [▲] button to select the option that you want to adjust in the SOUND menu.
2. Press Enter button to adjust.
3. After finishing your adjustment, Press Enter button to save and return to the previous menu.

Speakers

Press [▼] / [▲] button to select Speakers.
Press ENTER/ [▶] button to enter sub-menu

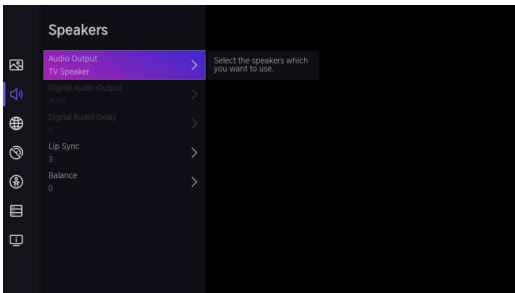

Audio Output

Press [▼] / [▲] button to select Speakers and enter, then press [▼] / [▲] button to select BT Sound Bar/ARC/TV Speaker/SPDIF Only

Network

Press MENU button to display the main menu. Press [▼] / [▲] button to select Network in the main menu

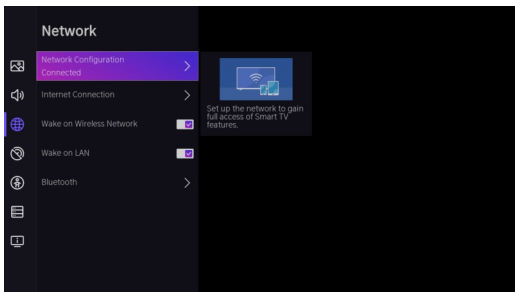

Initial Setup

Press [▼] / [▲] button to select :Network Configuration/Internet Connection/Bluetooth/ Wake on Wireless Network/Wake on LAN.

Channel

Press MENU button to display the main menu. Press [◀] / [▶] button to select Channel.

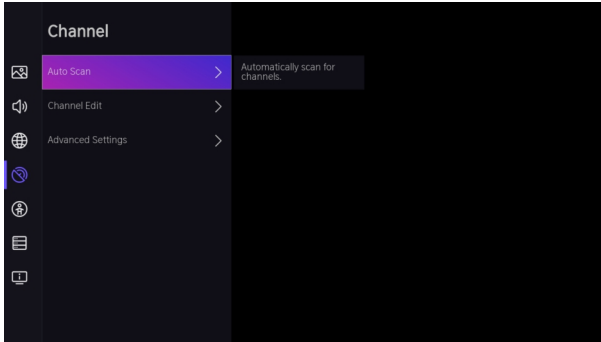

1. Press [▼] / [▲] button to select the option that you want to adjust in the Channel menu
2. Press Enter button to adjust.
3. After finishing your adjustment, Press Enter button to save and return to the previous menu.

Accessibility

Press MENU button to display the main menu.

Press [◀] / [▶] button to select Accessibility in the main menu.

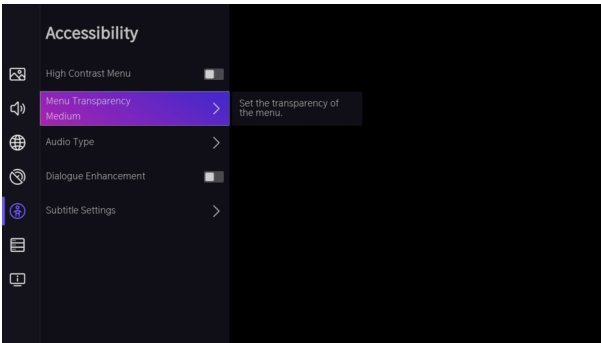

System

System

Press MENU button to display the main menu.

Press [◀] / [▶] button to select System in the main menu

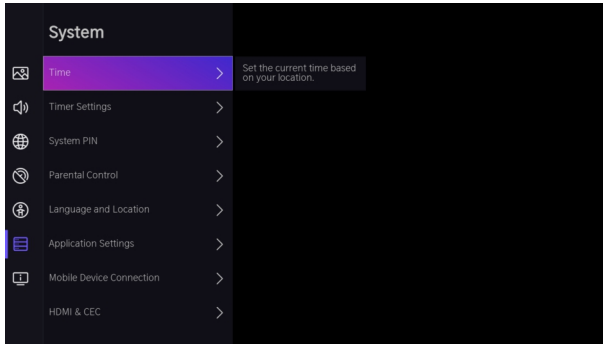

1. Press [▼] / [▲] button to select the option that you want to adjust in the System menu.

2. Press Enter button to adjust.

3. After finishing your adjustment, Press Enter button to save and return to the previous menu.

Application Settings

Press [▼] / [▲] button to select Application Settings

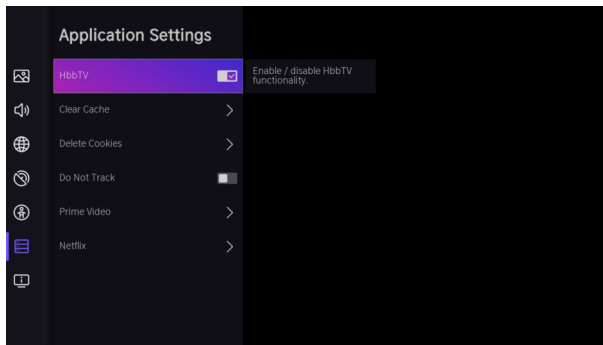

System

HDMI/CEC Function

Press **▼** / **▲** button to select CEC Function, then press Enter button to enter sub-menu to select.

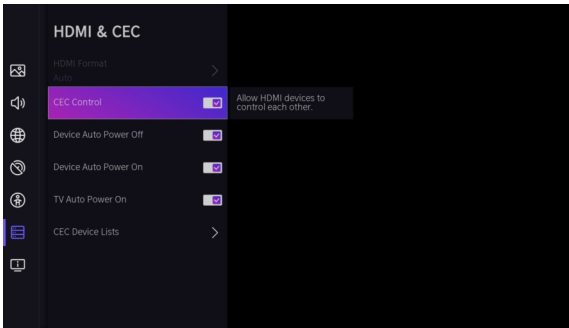

Press **▼** / **▲** button to select CEC Control/Device Auto Power On/Device Auto Power Off/TV Auto Power On/CEC Device Lists.

Note: All the Options are available only when the CEC Control select On.

Advanced Settings

Press **▼** / **▲** button to select Advanced Settings, then press ENTER / **▶** button to enter

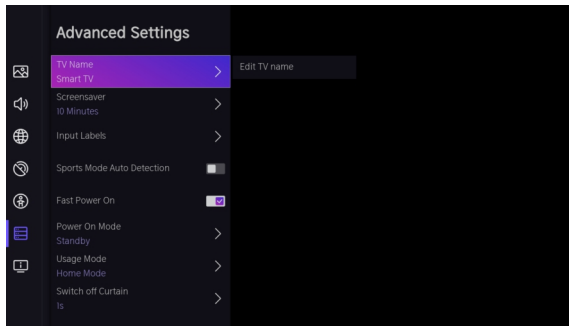

Support

Press **▼** / **▲** button to select Support, then press ENTER / **▶** button to enter

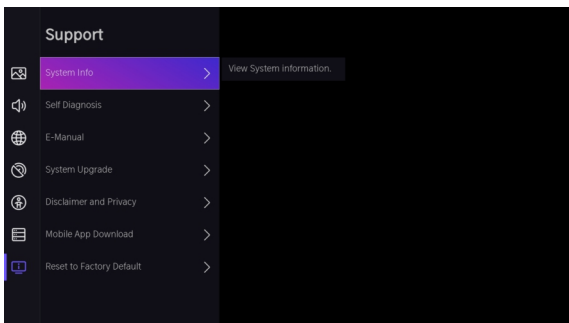

System

Restore To Factory Default

Press **【▼】 / 【▲】** button to select Restore To Factory Default, then press ENTER/ **【▶】** button to enter sub-menu and select.

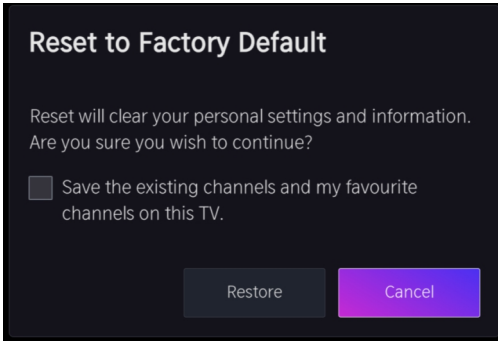

Media

Media

Press **【▼】/【▲】/【◀】/【▶】** button to select Media on the Home page or press MEDIA button on the remote, and press OK button to enter the Media Center.

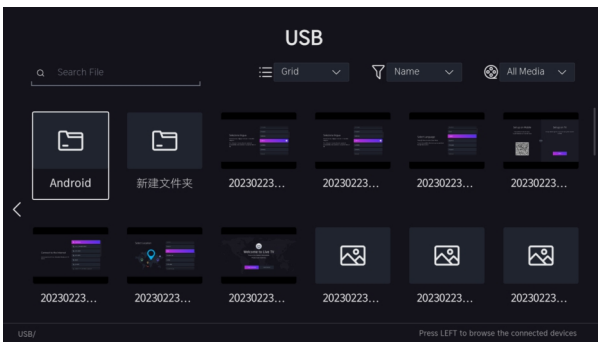

Media

Video

Press **【▼】 / 【▲】** button to select Video or All, and press **【▼】/【▲】/【◀】/【▶】** button to select Movies. Press Menu button to display the setting options on the left side.

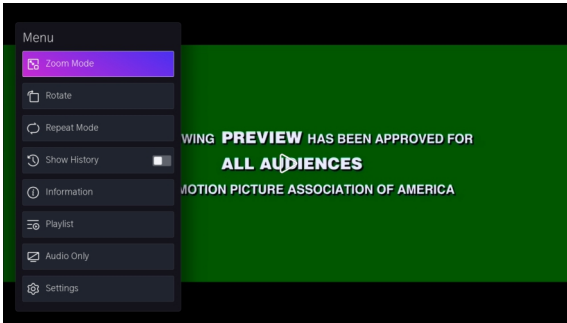

Audio

Press **【▼】 / 【▲】** button to select Audio or All, and press **【▼】/【▲】/【◀】/【▶】** button to select Music.

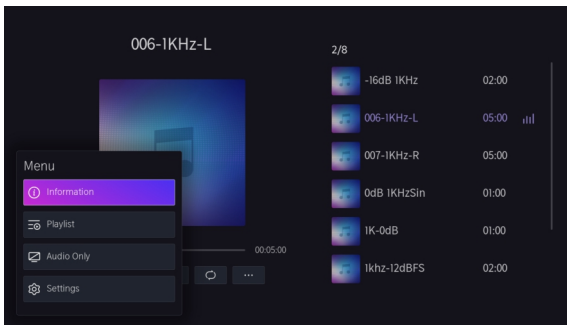

Image

Press **【▼】 / 【▲】** button to select Image or All, and press **【▼】/【▲】/【◀】/【▶】** button to select Picture.

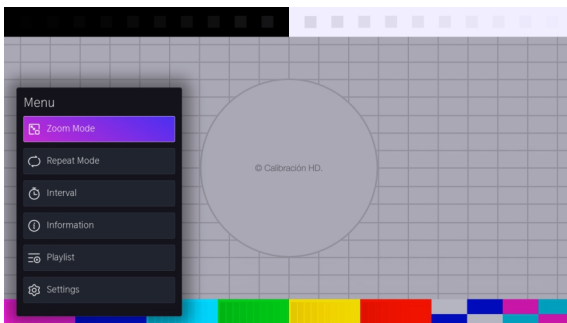

Help

No power	<ul style="list-style-type: none"> • Check if the AC cord of TV is plugged in or not. If there's still no power, please disconnect the plug, and reconnect to the socket after 60 seconds. Turn the power back on.
Signal not received properly	<ul style="list-style-type: none"> • Double or phantom images may appear on your TV if there are high buildings or mountains close to where you are. You can adjust the image thru manual operation: consult instruction of vernier regulation, or adjust the direction of the external antenna. • If you use an indoor antenna, signal reception may be more difficult under certain circumstances. Adjust the direction of the antenna for optimum reception. If this does not improve reception, you may have to switch to an external antenna.
No picture	<ul style="list-style-type: none"> • Check if the antenna at the back of the TV is connected properly. • View other channels to see if the problem still occurs.
Video appears with no audio	<ul style="list-style-type: none"> • Try increasing the volume. • Check if the TV's sound is on mute or not.
Audio is present, but video does not appear or is discolored	<ul style="list-style-type: none"> • Try adjusting the contrast and brightness.
Static noise affects video and audio quality	<ul style="list-style-type: none"> • Check if the antenna at the back of the TV is connected properly.
Broken lines on screen	<ul style="list-style-type: none"> • Electrical appliances such as hair dryers or vacuums etc. may be interfering with your TV set. Switch these appliances off.
Remote doesn't work	<ul style="list-style-type: none"> • Make sure the plastic bag which came with the remote control is removed. Try using the remote in a shorter distance from the TV. Check if the placement of the batteries is correct, or try using new batteries with the remote control. • The TV will go into Standby mode if it receives no response in a few minutes.
No video (PC mode)	<ul style="list-style-type: none"> • Please check if the cable is connected to the HDMI port correctly, or if the cable is bent in some places.
Vertical line blinking (PC Mode)	<ul style="list-style-type: none"> • Enter the main menu, and adjust the vertical placement to eliminate the vertical line.
Horizontal tearing (PC Mode)	<ul style="list-style-type: none"> • Adjust the horizontal placement of the screen to clear any horizontal lines.
Screen is too bright or dark (PC Mode)	<ul style="list-style-type: none"> • Adjust the brightness or contrast in the main menu.
No response from the PC	<ul style="list-style-type: none"> • Check if the PC's display resolution is set to a compatible resolution for the TV.
Lines appearing when a device is connected to the RCA port	<ul style="list-style-type: none"> • Make sure you are using a cable in good quality.
Problems are unresolved	<ul style="list-style-type: none"> • Unplug the power cable and wait for 30 seconds, then reconnect to the socket. If problems still persist, do not attempt to repair the TV by yourself. Kindly contact the service center.

Do not leave your TV displaying a static image, whether it is from a paused video, menu screen, etc. for an extended period of time, doing so will damage the display and may cause image burn-in.

Remote control

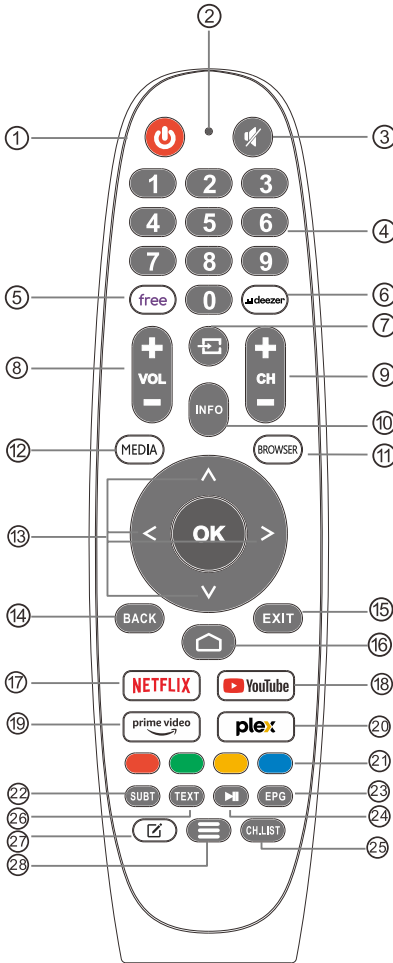

- ① **POWER**: Switches the TV between on and standby mode.
- ② No effect.
- ③ **MUTE**: Mute or restore your TV sound.
- ④ **0-9**: Figures "0-9" are used to directly input channel number.
- ⑤ **FREE**: Connects to FREE.
- ⑥ **deezer**: Connects to deezer.
- ⑦ **Inputs**: Display/Select signal source options.
- ⑧ **VOL +/-**: Press to increase / decrease the sound level.
- ⑨ **CH +/-**: Press to scan through channels.
- ⑩ **INFO**: Displays the present channel information such as the current time and channel name.
- ⑪ **BROWSER**: Connects to BROWSER.
- ⑫ **MEDIA**: Connects to MEDIA
- ⑬ **Navigation buttons**: Cursor UP/LEFT/RIGHT/DOWN.
- ⑭ **BACK**: Press to move back through menus.
- ⑮ **EXIT**: Exit the OSD menu.
- ⑯ **HOME**: Displays the home screen.
- ⑰ **NETFLIX**:
Connects to NETFLIX for viewing online TV shows and films (internet connection required).
- ⑱ **YouTube**:
Connects to YouTube (internet connection required).
- ⑲ **Prime video** :
Connects to Prime video (internet connection required).
- ⑳ **PLEX**: Connects to PLEX.
- ㉑ **COLOR BUTTONS**: There are related functions under EPG.
- ㉒ **SUBT** : SUBT.
- ㉓ **EPG** : EPG menu.
- ㉔ **Media control**: Play / Pause
- ㉕ **CH.LIST**: Channel list
- ㉖ **TXT**: Press to enter Teletext when play the program.
- ㉗ **App customization**: App customization (long press under the home page)
- ㉘ **Menu**: Displays the OSD (On Screen Display) menu.

Based on legislative decree no. 49 dated 14th March, 2014

“Execution of Directive 2012/19/UE about electrical and electronic equipment waste (RAEE)”



This marking indicates that this product should not be disposed with other household wastes, but it should be disposed separately from other wastes. Therefore, the user should bring the product with all essential components to recycling centers for electrical and electronic wastes, or return to retailer before to buy a new product as equivalent type, in the ratio of 1 to 1, or 1 to 0 for products that have larger side lesser of 25cm. Correct disposal of your old appliance will help to prevent potential damage to the environment and to human health and support materials recycling. The unlawful disposal of the product should involve for users’ administrative sanctions based on Legislative Decree no. 49 dated 14th March, 2014.

Correct disposal of the batteries in this product
(Applicable in countries with separate collection systems)



This marking on battery, manual or packaging indicates that the batteries in this product should not be disposed of with other household waste at the end of their working life. Where marked, the chemical symbols Hg, Cd or Pb indicate that the battery contains mercury, cadmium or lead above the reference levels in EC Directive 2006/66. If batteries are not properly disposed of, these substances can cause harm to human health or the environment.

To protect natural resources and to promote material reuse, please separate batteries from other types of waste and recycle them through your local, free battery return system.

CAUTION:



To prevent possible hearing damage, do not listen at high volume levels for long periods.

Environmental Considerations

Operating Temperature: 5 °C -35°C (41°F-95°F)
Operating Humidity: 20% -75%, non-condensing

Storage Temperature: -15 °C -45°C (5°F-113°F)
Storage Humidity: 10% -90%, non-condensing

BT max transmitter power: 100mW at 2.4GHz – 2.4835GHz
Wi-Fi max transmitter power: 100mW at 2.4GHz-2.4835GHz

	BE	BG	CZ	DK	DE	EE	IE
	EL	ES	FR	HR	IT	CY	LV
	LT	LU	HU	MT	NL	AT	PL
	PT	RO	SI	SK	FI	SE	UK

Merci !

Merci d'avoir choisi ce produit EDENWOOD.
Choisis, testés et recommandés par ELECTRO DEPOT,
les produits de la marque EDENWOOD vous assurent une
utilisation simple, une performance fiable et une qualité
irréprochable.

Grâce à cet appareil, vous savez que chaque utilisation
vous apportera satisfaction.

Bienvenue chez ELECTRO DEPOT.

Visitez notre site Internet : www.electrodepot.fr
www.electrodepot.be

VOTRE AVIS COMPTE !



PARTAGEZ
VOTRE EXPERIENCE
SUR LES PRODUITS

Parce que votre satisfaction est notre priorité, nous vous proposons
de donner votre avis sur ce produit. Il sera transmis et analysé par nos
équipes afin d'améliorer continuellement le produit.

**Donnez votre avis sur : <http://www.electrodepot.fr/avis-client>
<http://www.electrodepot.be/avis-client>**



ELECTRO DEPOT



Sommaire

Information de Sécurité	20
Précautions de sécurité importantes	20
Boutons et connexions du téléviseur	21
Boutons et connexions du téléviseur	21
Installer et connecter le téléviseur	22
Instructions d'installation du meuble TV	22
OSD	23
Première installation	23
PAGE D'ACCUEIL	24
ENTRÉE	24
Configuration initiale	25
Système	28
Médias	30
Assistance	32
Télécommande	33

Information de Sécurité

	Le point d'exclamation dans un triangle équilatéral est destiné à alerter l'utilisateur de la présence d'une ouverture matérielle dans la documentation accompagnant l'appareil.	ATTENTION RISQUE DE CHOC ÉLECTRIQUE NE PAS OUVRIR
	Avertissement: Le symbole d'éclair avec une pointe de flèche dans un triangle équilatéral est destiné à alerter l'utilisateur de la présence d'une tension dangereuse non isolée dans le boîtier du produit qui peut être d'une amplitude suffisante pour constituer un risque de choc électrique pour les personnes.	Des hautes tensions sont utilisées dans le fonctionnement de ce produit, pour réduire le risque de choc électrique, ne retirez pas le couvercle de l'armoire, confiez l'entretien à un personnel de service qualifié. Si le téléviseur change ou un réglage grossier, un choc électrique peut être endommagé, veuillez ne pas essayer d'ouvrir une machine de maintenance, les centres de contact client doivent être examinés.

Précautions de sécurité importantes

- 1) Lisez attentivement ces instructions.
- 2) Conservez ces instructions en lieu sûr.
- 3) Respectez tous les avertissements.
- 4) Suivez toutes les instructions.
- 5) N'utilisez pas cet appareil à proximité de l'eau.
- 6) Nettoyez-le uniquement avec un chiffon sec.
- 7) N'obstruez pas les ouvertures de ventilation. Installez l'appareil conformément aux instructions du fabricant.
- 8) Ne placez pas l'appareil à proximité de sources de chaleur, telles qu'un radiateur, un distributeur d'air chaud, un four ou près d'un équipement (y compris l'amplificateur) générateur de chaleur.
- 9) Votre téléviseur est équipé soit d'une fiche polarisée comporte deux lames dont l'une est plus large que l'autre. Une fiche avec mise à la terre dispose de deux lames et d'une troisième broche de mise à la terre. La lame large ou la troisième broche est conçue pour votre sécurité. Si la fiche fournie ne s'ajuste pas à votre prise de courant, faites appel à un électricien pour remplacer votre prise de courant afin qu'elle aille avec la fiche de votre téléviseur.
- 10) Ne pas écraser ou endommager le cordon d'alimentation.
- 11) Utilisez exclusivement des fixations et accessoires (fournis avec le téléviseur) homologués par le fabricant.
- 12) Utilisez exclusivement des chariots, des socles, trépieds ou tables TV que nous approuvons. Si vous utilisez un(e) chariot/table avec votre téléviseur, soyez prudent lors de son déplacement afin éviter qu'il ne bascule. 
- 13) Débranchez à la fois le téléviseur et l'antenne en cas de foudre et orage ou s'il est inutilisé pendant une période prolongée.
Prudence:
- 14) Pour réduire les risques d'incendie ou choc électrique, ne pas exposer cet appareil à la pluie ou à l'humidité.
- 15) La prise secteur est utilisée comme dispositif de déconnexion, et doit être facilement accessible pendant l'utilisation.
- 16) La prise de courant doit être installée à proximité de l'équipement et doit être facilement accessible.
- 17) Ne pas installer le téléviseur dans un espace confiné tel qu'une bibliothèque, un coffre ou autre espace réduit. Assurez-vous qu'il y ait une ventilation adéquate et que les instructions du fabricant soient respectées.
- 18) Ne pas exposer l'appareil à l'eau ou aux éclaboussures. Ne placez pas d'objets contenant de l'eau sur l'appareil.
- 19) Ne placez pas de sources de danger sur l'appareil (telles que des objets remplis de liquides, de bougies allumées).
- 20) Montage mural ou du plafond- L'appareil doit être monté au mur ou au plafond, en suivant les recommandations du fabricant.
- 21) Ne placez jamais le téléviseur, la télécommande ou les piles à proximité de flammes nues, ou autres sources de chaleur, notamment l'exposition directe à la lumière du soleil. Pour empêcher tout incendie, garder à tout moment les bougies ou autres flammes loin du téléviseur, la télécommande et piles. 
- 22) La sortie de courant USB est de 0,5A en opération normale.
Les instructions suivantes concernant les modifications de l'appareil, sont réservées exclusivement au personnel d'entretien qualifié. Pour éviter le risque au choc électrique ne pas effectuer ces modifications sans être qualifié.
- 23) N'exposez pas les piles à une chaleur excessive, telles que la lumière du soleil, un feu ou similaire.
- 24)  Cet appareil est de Classe II doté d'un double isolation électrique. Il a été conçu de manière que sa mise à la terre par la sécurité électrique n'est pas nécessaire.
- 25) Pour une fonctionnement optimale la température ambiante ne doit pas excéder le 45, degrés (maximum) sur une altitude maximum de 2000 mètres.

Boutons et connexions du téléviseur

Boutons du téléviseur

Remarque : La position et la disposition des boutons et des connexions pour différents modèles peuvent varier.



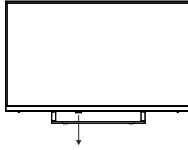





Une clé :



Appuyez sur ce bouton en mode veille pour allumer/éteindre le téléviseur.

Connexions TV

Remarque: Vous trouverez ci-dessous le menu des différents terminaux, l'emplacement et la disposition exacts, le nombre de modèles différents peut différer.

	Entrée AV Entrée de signal AV externe		Entrée USB Connectez un périphérique USB ici pour lire ses fichiers multimédias.
	Entrada HDMI Entrada de señal digital desde el conector de video HDMI.		Sortie OPTIQUE Connectez le récepteur SPDIF.
	ANT 75 Connectez le câble de l'antenne (75/VHF/UHF)		RJ45 Connecter à Internet.
	Fente CI Entrée de lecture de la carte CI (interface Elle requiert une carte CAM (Module d'accès conditionnel) utilisé pour La TV payante.		Sortie écouteur Quand les écouteurs sont branchés Les haut-parleurs sont inactifs.



* Ne touchez pas ou ne vous approchez pas des connecteurs HDMI et USB et ne laissez pas les décharges électrostatiques interférer avec le fonctionnement de ces connecteurs en mode de fonctionnement USB, sinon le téléviseur cessera de fonctionner ou le téléviseur cessera de fonctionner.

Boutons et connexions du téléviseur

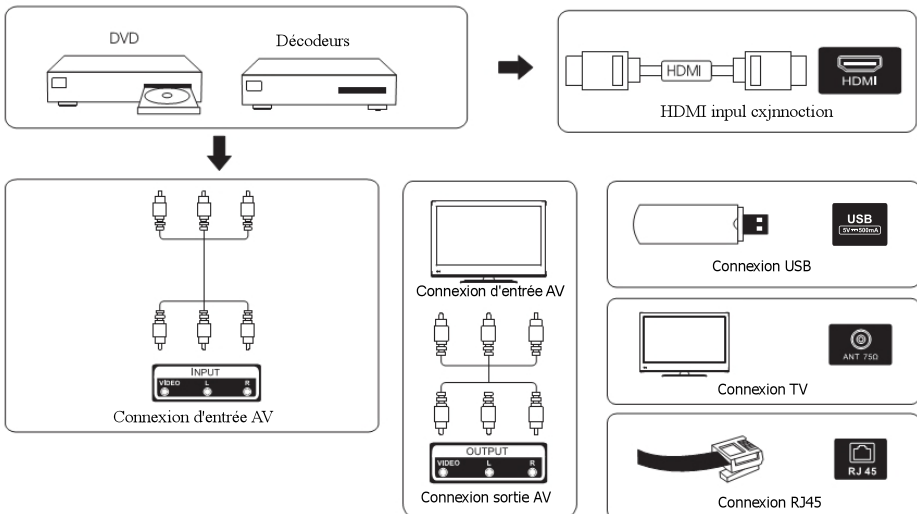

Installer et connecter le téléviseur

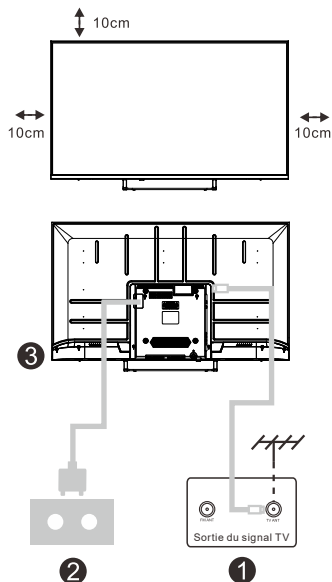

Installez votre téléviseur

Placez votre téléviseur dans un endroit qui peut supporter le poids du téléviseur.

Pour éviter tout danger, ne montez pas le téléviseur à proximité d'eau ou de chaleur extrême (comme un four, une source de lumière ou une bougie). Ne bloquez pas la ventilation à l'arrière du téléviseur.

Connectez la source de signal et la source d'électricité

1. Connectez le câble de l'antenne à la connexion RF à l'arrière ou sur le côté du téléviseur, et/ou le câble HDMI de la source du signal aux entrées HDMI à l'arrière ou sur le côté du téléviseur.

2. Branchez le téléviseur dans la prise murale (AC 100-240V~ 50/60Hz).

Allumez le téléviseur

3. En mode veille, le voyant d'alimentation sera rouge. Appuyez sur le bouton d'alimentation du téléviseur ou de la télécommande. Le feu passera au vert.

Remarque : Si le modèle dispose d'un emplacement pour carte CI sur le dessus. Vous pouvez trouver le protecteur en silicone pour la fente pour carte CI dans le sac d'accessoires (pour les modèles sans fente pour carte CI, il n'y a pas de protection en silicone), si vous n'utilisez pas la carte CI, veuillez insérer la protection en silicone dans la fente.

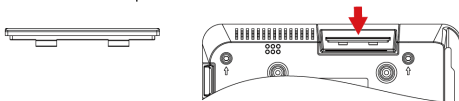

Remarque : Image à des fins de référence uniquement.

Instructions d'installation du meuble TV

1. Ouvrez la boîte et retirez le téléviseur, les accessoires et le socle (certains modèles n'ont pas un socle) de la boîte.
2. Pour ne pas endommager le téléviseur, recouvrez l'écran d'un chiffon doux et placez la télévision face vers le bas sur une surface plane et stable.
3. Vissez la base sur le téléviseur.
4. L'installation est complète.

Remarque : Le photo à titre indicatif. Modèle actuel prévaut en tout temps.

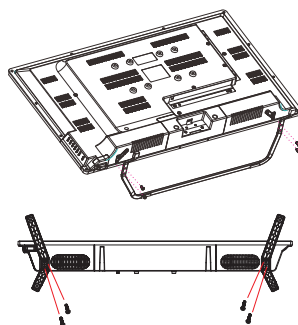

Première installation

Première installation

Veuillez suivre les conseils du texte pour le premier paramétrage.

Appuyez sur la touche **【▼】 / 【▲】** pour sélectionner la langue.

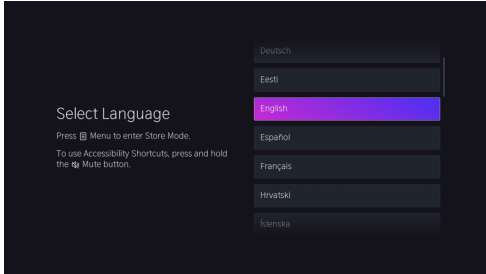

Veuillez vous assurer que l'appareil est connecté,

puis appuyez sur la touche **【▼】/【▲】/【◀】/【▶】** pour sélectionner la principale source de saisie.

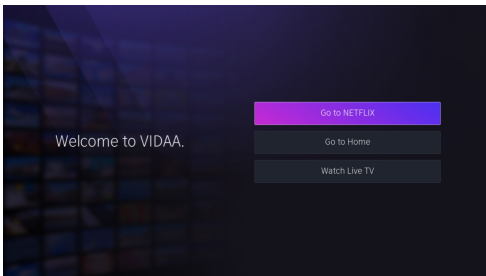



PAGE D'ACCUEIL

PAGE D'ACCUEIL

En appuyant sur la touche , vous pouvez accéder à la **PAGE D'ACCUEIL**.



- Vous pouvez toujours afficher l'heure actuelle en haut de la page d'accueil.
- Si votre téléviseur est connecté à Internet via une connexion sans fil ou un câble Ethernet, alors l'icône  /  s'affiche dans le coin supérieur de l'écran.
- Gestion des applications
- Sélectionnez l'élément que vous souhaitez déplacer, puis appuyez sur la touche  pour le gérer.

ENTRÉE

Entrée

Appuyez sur la touche **【▼】 / 【▲】** pour sélectionner les options de saisie.

Appuyez sur la touche **【▼】 / 【▲】** pour sélectionner.

Appuyez sur ENTREEZ pour sélectionner la méthode saisie.

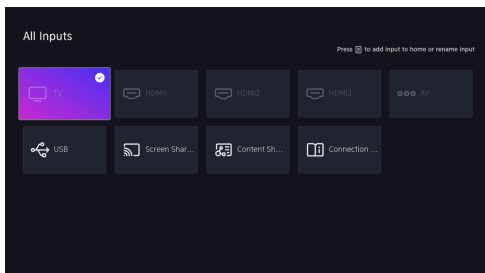

Configuration initiale

Image

Appuyez sur [MENU] pour accéder au menu principal, appuyez sur **▼** / **▲** pour sélectionner le menu image.

Appuyez sur la touche **▼** / **▲** pour sélectionner l'option que vous souhaitez régler dans le menu IMAGE.

2. Appuyez sur le bouton Enter pour ajuster.

3. À la fin de votre réglage, appuyez sur le bouton Entrez pour enregistrer et revenir au menu précédent.

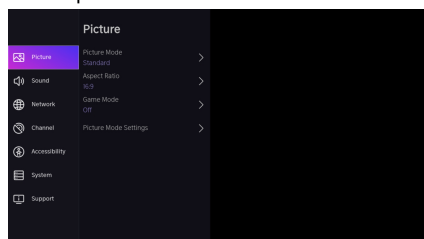

Mode image

Appuyez sur la touche **▼** / **▲** pour choisir le mode image, appuyez ensuite sur la touche **▼** / **▲** & Entrez pour effectuer le choix. (En option : Standard/Cinéma jour/Cinéma nuit/Dynamique/Sports).

Rapport d'aspect

Réglez le rapport d'aspect pour étirer ou faire un zoom sur votre image.

Appuyez sur le bouton **▼** / **▲** pour sélectionner l'Aspect ratio.

Appuyez sur le bouton **◀** / **▶** pour sélectionner Automatique/16:9/4:3/Panoramique/

Zoom vidéo/Direct.

Mode jeu

Appuyez sur le bouton **▼** / **▲** pour sélectionner, et appuyez sur **◀** / **▶** pour sélectionner Mettre en marche/Arrêter.

Paramétrage du mode image

Appuyez sur **▼** / **▲** pour sélectionner, et appuyez sur **▶** & ENTREZ pour saisir.

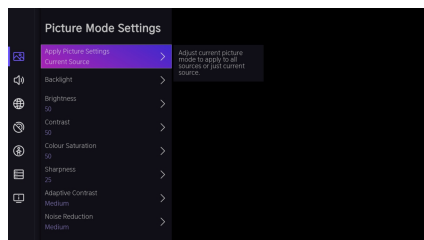

Configuration initiale

SON

Appuyez sur le bouton MENU pour afficher le menu principal. Appuyez sur la touche 【▼】 / 【▲】 pour sélectionner SON dans le menu principal,

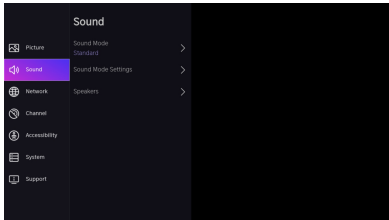

Appuyez sur la touche 【▼】/【▲】 pour sélectionner l'option que vous souhaitez ajuster dans le menu

2. Appuyez sur la touche Entrez pour ajuster.

3. À la fin de votre réglage, appuyez sur le bouton Entrez pour enregistrer et revenir au menu précédent.

Haut-parleurs

Appuyez sur le bouton 【▼】 / 【▲】 pour sélectionner les haut-parleurs.

Appuyez sur la touche ENTREZ/ 【▶】 afin d'accéder au sous-menu.

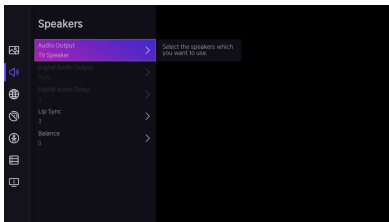

Sortie audio

Appuyez sur la touche 【▼】 / 【▲】 pour sélectionner Haut-parleurs et entrez, puis appuyez sur la touche 【▼】 / 【▲】 pour sélectionner Barre de son BT/ARC/TV Haut-parleurs/SPDIF uniquement

Réseau

Appuyez sur la touche MENU pour afficher le menu principal. Appuyez sur la touche 【▼】 / 【▲】 pour sélectionner Réseau dans le menu principal.

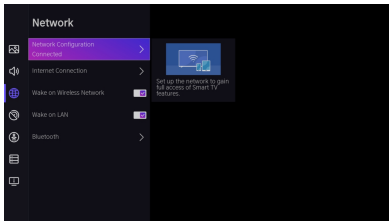

Configuration initiale

Appuyez sur la touche **【▼】/【▲】** pour sélectionner : Configuration réseau/ Connexion Internet/Bluetooth/ Réveil sur réseau sans fil/ Réveil sur réseau local.

Chaîne

Appuyez sur la touche MENU pour afficher le menu principal. Appuyez sur la touche **【◀】/【▶】** pour sélectionner Chaîne.

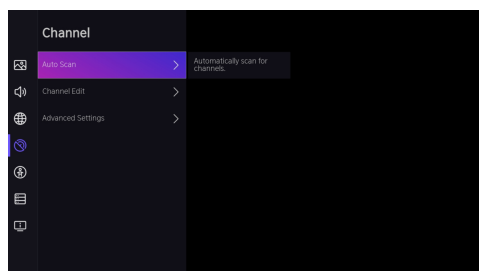

Appuyez sur la touche **【▼】/【▲】** pour sélectionner l'option que vous souhaitez régler dans le menu Chaîne

2. Appuyez sur la touche Entrez pour ajuster.

3. À la fin de votre réglage, appuyez sur la touche Entrez pour enregistrer et revenir au menu précédent.

Accessibilité

Appuyez sur la touche MENU pour afficher le menu principal.

Appuyez sur la touche **【▼】/【▲】** pour sélectionner Accessibilité dans le menu principal.

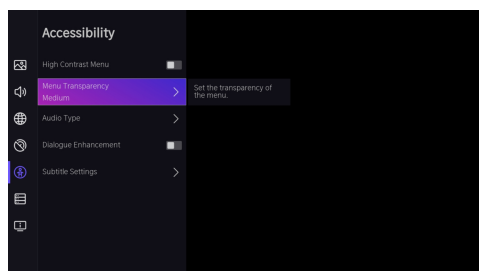

Système

Système

Appuyez sur le bouton MENU pour afficher le menu principal.

Appuyez sur la touche **【▼】 / 【▲】** pour sélectionner Système dans le menu principal

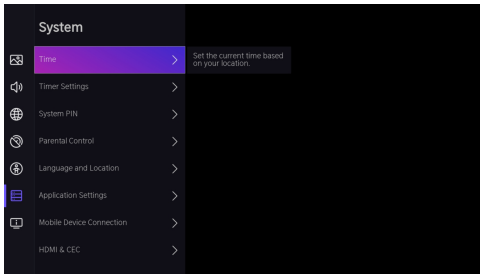

Appuyez sur la touche **【▼】 / 【▲】** pour sélectionner l'option que vous souhaitez ajuster dans le menu Système.

2. Appuyez sur la touche Entrez pour ajuster.

3. À la fin de votre réglage, appuyez sur le bouton Entrez pour enregistrer et revenir au menu précédent.

Paramétrage des applications

Appuyez sur la touche **【▼】 / 【▲】** pour sélectionner le Paramétrage des applications

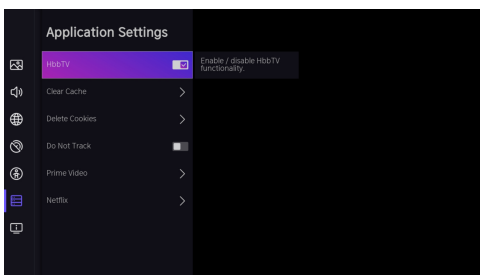

Système

Fonction HDMI/CEC

Appuyez sur la touche **▼**/**▲** pour sélectionner la fonction CEC, puis appuyez sur la touche Entrez pour entrer dans le sous-menu à sélectionner.

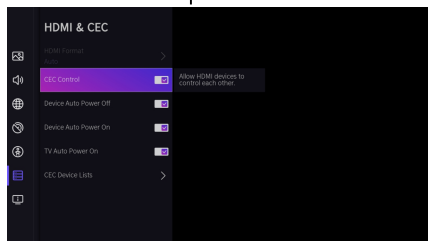

Appuyez sur la touche **▼**/**▲** pour sélectionner Contrôle CEC/Mise en marche automatique de l'appareil/Arrêt automatique de l'appareil/Mise en marche automatique du téléviseur/Listes des appareils CEC.

Remarque : Toutes les options ne sont disponibles que quand le contrôle CEC est activé.

Paramétrage avancé

Appuyez sur la touche **▼**/**▲** pour sélectionner Paramétrage avancé, puis appuyez sur le bouton ENTREZ / **►** pour entrer

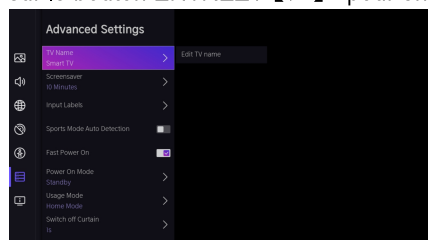

Assistance

Appuyez sur la touche **▼**/**▲** pour sélectionner Assistance, puis appuyez sur la touche ENTREZ / **►** pour entrer

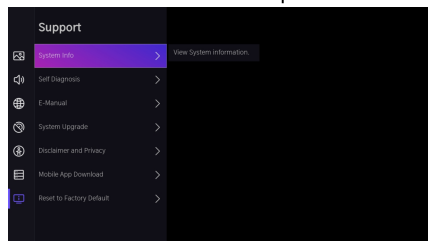

Système

Restaurer les paramètres d'usine par défaut

Appuyez sur la touche **【▼】 / 【▲】** pour sélectionner Restaurer les paramètres d'usine par défaut, puis appuyez sur la touche **【▶】** ENTREZ pour entrer dans le sous-menu et sélectionner.

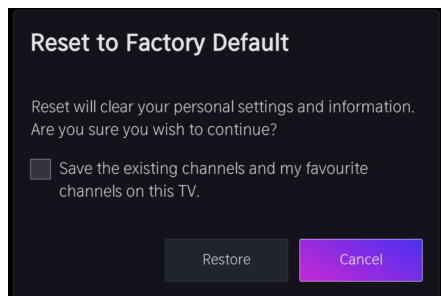

Médias

Médias

Appuyez sur la touche **【▼】 / 【▲】 / 【◀】 / 【▶】** pour sélectionner Médias sur la page d'accueil ou appuyez sur la touche MEDIAS de la télécommande, puis appuyez sur la touche OK pour accéder au Centre multimédia.

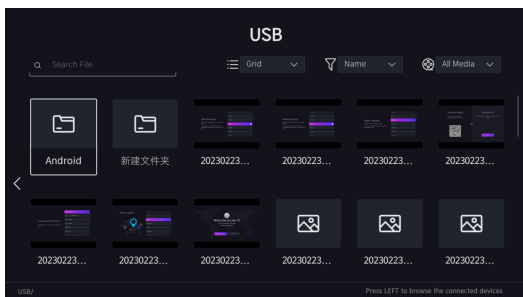

Médias

Appuyez sur la touche **【▼】 / 【▲】** pour sélectionner Vidéo ou Tout, et appuyez sur la touche **【▼】 / 【▲】 / 【◀】 / 【▶】** pour sélectionner Films. Appuyez sur la touche Menu pour afficher les options de réglage sur le côté gauche.

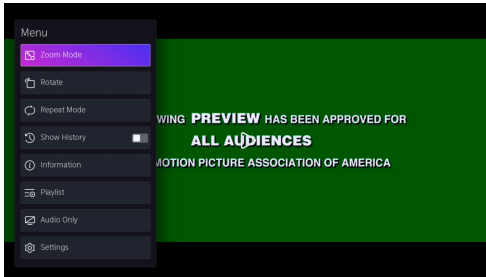

Audio

Appuyez sur la touche **【▼】 / 【▲】** pour sélectionner Audio ou Tout, appuyez ensuite sur la touche **【▼】 / 【▲】 / 【◀】 / 【▶】** pour sélectionner Musique.

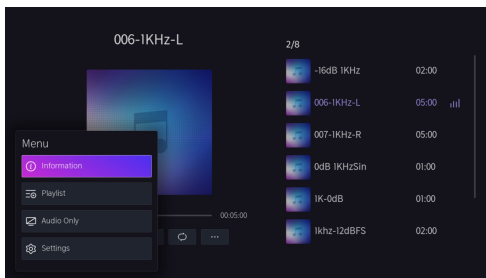

Image

Appuyez sur la touche **【▼】 / 【▲】** pour sélectionner Image ou Tout. Et appuyez sur la touche **【▼】 / 【▲】 / 【◀】 / 【▶】** pour sélectionner Image.

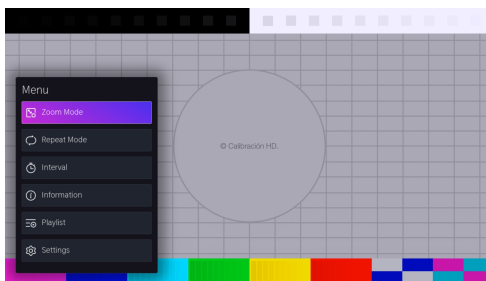

Assistance

Alimentation coupée	<ul style="list-style-type: none"> • Contrôlez si le cordon d'alimentation est branché. S'il n'y a pas d'alimentation, débranchez le cordon, arrêtez pendant 60 secondes et branchez-le. Mettez le téléviseur en marche.
Mauvaise réception du signal	<ul style="list-style-type: none"> • Un image double ou fantôme pourraient être visible sur l'écran, s'il y ont des grands bâtiments ou des montagnes à votre proximité. Vous pouvez régler l'image manuellement : réglez la position de l'antenne externe. • Quand vous utilisez une antenne interne, parfois la réception du signal pourrait être plus difficile. Réglez la position de l'antenne pour une réception optimale. Si la réception ne s'améliore pas, il faut utiliser une antenne externe.
Pas de l'image	<ul style="list-style-type: none"> • Contrôlez si l'antenne à l'arrière du téléviseur est correctement branchée. • Contrôlez les autres chaîne, si le problème persiste.
Vidéo s'affiche sans son	<ul style="list-style-type: none"> • Augmentez le volume. • Contrôlez si le téléviseur est en mode Mute.
Ilyade son, mais le vidéo ne s'affiche pas ou est décoloré	<ul style="list-style-type: none"> • Réglez la contraste et Luminosité.
Bruits statiques influe la qualité du vidéo et son	<ul style="list-style-type: none"> • Contrôlez si l'antenne à l'arrière du téléviseur est correctement branchée.
Des lignes d'interférences sur l'écran	<ul style="list-style-type: none"> • Les appareils électriques, comme un sèche cheveux ou un aspirateur, pourrait provoquer des interférences avec votre téléviseur. Éteignez ces appareils.
La télécommande ne fonctionne pas	<ul style="list-style-type: none"> • Contrôlez si la confection plastique est enlevée de la télécommande. Essayez d'utiliser la télécommande plus proche du téléviseur. Contrôlez si les piles sont correctement insérées, ou changez les piles. • Le téléviseur se mets en mode Veille automatiquement si le téléviseur ne reçoit pas une réponse dans quelques minutes.
Pas de Vidéo (mode PC)	<ul style="list-style-type: none"> • Contrôlez si le câble HDMI est correctement branché au port, ou si le câble n'est pas plié.
Lignes verticales clignotent (mode PC)	<ul style="list-style-type: none"> • Entrez le menu principal et réglez le Centre V pour éliminer les lignes verticales.
Lignes Horizontales visibles (mode PC)	<ul style="list-style-type: none"> • Entrez le menu principal et réglez le Centre V pour éliminer les lignes horizontales.
Luminosité de l'écran est trop forte/faible	<ul style="list-style-type: none"> • Réglez la luminosité ou la contraste dans le menu principal.
Pas de réponse du PC	<ul style="list-style-type: none"> • Contrôlez si la résolution de l'écran du PC est compatible avec la résolution du téléviseur.
Lignes visible quand un dispositif est branché avec le port RCA	<ul style="list-style-type: none"> • Assurez-vous que vous utilisez un câble de bonne qualité.
Problèmes non résolus	<ul style="list-style-type: none"> • Débranchez le cordon d'alimentation et arrêtez pendant 30 secondes puis branchez-le. Si le problème reste non résolu, n'essayez pas de réparer le téléviseur vous-même. Veuillez contacter le service clientèle

Ne laissez pas votre téléviseur affichant un image statique ou immobile, comme un vidéo pausé ou l'affichage d'un menu pendant une longue période de temps, cela pourrait provoquer de dommage à l'écran et causer « un image résiduelle » ou « un image fantôme ».

Télécommande

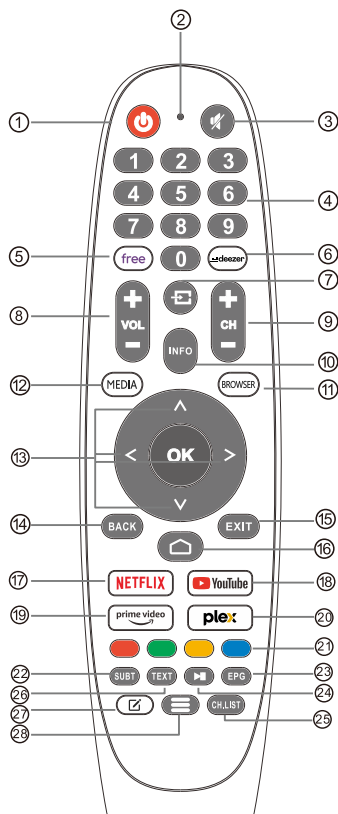

- 1 **POWER** : permet de faire passer le téléviseur de l'état de marche au mode de veille.
- 2 Il n'a aucun effet.
- 3 **MUTE** : coupe ou rétablit le son du téléviseur.
- 4 **0~9**: Les chiffres "0-9" sont utilisés pour entrer directement le numéro du canal.
- 5 **FREE**: Se connecte à FREE.
- 6 **deezer**: Se connecte à deezer.
- 7 **Inputs**: Affiche/Sélectionne les options de source de signal.
- 8 **VOL+/-** : Appuyez pour augmenter/diminuer le niveau sonore.
- 9 **CH+/-**: Appuyez pour balayer les canaux.
- 10 **INFO**: Affiche les informations sur la chaîne en cours, telles que l'heure actuelle et le nom de la chaîne.
- 11 **BROWSER**: Se connecte à BROWSER.
- 12 **MEDIA** : Se connecte à MEDIA.
- 13 **Boutons de navigation** : Curseur UP/LEFT/RIGHT/DOWN/DOWN.
- 14 **BACK**: Appuyez sur cette touche pour revenir en arrière dans les menus.
- 15 **EXIT** : quitte le menu OSD.
- 16 **HOME** : affiche l'écran d'accueil.
- 17 **NETFLIX**:
Se connecte à NETFLIX pour regarder des émissions de télévision et des films en ligne (connexion Internet requise).
- 18 **YouTube**:
Se connecte à YouTube (connexion Internet requise).
- 19 **Prime video** :
Se connecte à Prime video (connexion Internet requise).
- 20 **PLEX**: Se connecte au PLEX.
- 21 **BOUTONS COLORÉS** : Il y a des fonctions liées à l'EPG.
- 22 **SUBT** : SUBT.
- 23 **EPG**: menu EPG.
- 24 **Contrôle des médias** : Lecture / Pause
- 25 **CH.LIST**: Liste des chaînes
- 26 **TXT** : Appuyez sur cette touche pour accéder au télétexte pendant la lecture du programme.
- 27 **Personnalisation de l'application** : Personnalisation de l'application (appui long sous la page d'accueil).
- 28 **Menu** : Affiche l'OSD (On Screen Display)



Produits

Informations pour les utilisateurs sur l'élimination des batteries et appareils usés [Union européenne]

Les symboles suivants indiquent que les équipements électriques et électroniques et les batteries marqués avec ce symbole ne doivent pas être éliminés comme des déchets ménagers à leur fin de vie. Les produits doivent être plutôt remis aux points de collecte pour le recyclage des équipements électriques et électroniques ainsi que des batteries pour un traitement, une revalorisation et un recyclage correct et en conformité avec la législation nationale et la directive 2012/19/UE, 2006/66/CE et 2008/12/CE.



FR

Cet appareil et ses accessoires se recyclent

REPRISE
À LA LIVRAISON

OU

À DÉPOSER
EN MAGASIN

OU

À DÉPOSER
EN DÉCHÈTERIE

Points de collecte sur www.quefairedemesdechets.fr
Privilégiez la réparation ou le don de votre appareil !

ATTENTION:



Afin d'éviter des dommages auditifs éventuels, ne pas écouter à un niveau sonore élevé pendant une longue durée.

Conditions ambiantes

Température de fonctionnement: 5 °C -35°C (41°F-95°F)

Humidité de fonctionnement: 20% -75%, sans condensation

Température de stockage: -15 °C à 45°C (5°F à 113°F)

Humidité de stockage: 10% à 90%, sans condensation

Puissance de transmission BT max.: 100 mW à 2,4 GHz – 2,4835 GHz

Puissance de transmission Wi-Fi max.: 100 mW à 2,4 GHz-2,4835 GHz

	BE	BG	CZ	DK	DE	EE	IE
	EL	ES	FR	HR	IT	CY	LV
	LT	LU	HU	MT	NL	AT	PL
	PT	RO	SI	SK	FI	SE	UK

Bedankt!

Proficiat met uw keuze voor een product van EDENWOOD. De selectie en de testen van de toestellen van EDENWOOD gebeuren volledig onder controle en supervisie van ELECTRO DEPOT. We staan garant voor de kwaliteit van de toestellen van EDENWOOD, die uitmunten in hun eenvoudig gebruik, hun betrouwbare werking en hun onberispelijke kwaliteit. ELECTRO DEPOT beveelt de EDENWOOD toestellen aan en is ervan dat u uiterst tevreden zal zijn bij elk gebruik van het toestel.

Welkom bij ELECTRO DEPOT.

Bezoek onze website www.electrodepot.be





De gebruiksaanwijzingen kunnen tevens worden geraadpleegd op de website:
<http://www.electrodepot.be>

Inhoud

Vorbereiding.....	37
Belangrijke Veiligheidsvoorschriften.....	37
Installatie en Aansluiten TV.....	38
Schema voor het aansluiten van externe apparaten	38
Installeren en aansluiten van uw TV.....	39
Instrukcja instalacji stojaka TV	39
OSD.....	40
Eerste installatie	40
THUIS	41
INVOER.....	41
Initiële setup	42
System	45
Media.....	47
Problemen Oplossen	49
Afstandsbediening.....	50

Vorbereitung

	<p>Het symbool van een uitroepteken in een driehoek waarschuwt de gebruiker op de aanwezigheid van belangrijke instructies, bijgesloten bij dit apparaat, met betrekking tot de bediening en onderhoud van dit apparaat.</p>	<p>CAUTION</p> <p>RISK OF ELECTRIC SHOCK DO NOT OPEN</p>
	<p>Waarschuwing</p> <p>Het symbool van een bliksemschicht in een driehoek waarschuwt de gebruiker voor de aanwezigheid van niet-geïsoleerde "gevaarlijke voltage" in de behuizing van het apparaat die voldoende sterk kunnen zijn dat er een kans bestaat op een elektrische schok.</p>	<p>Bij het gebruik van dit apparaat worden hoge voltages gebruikt. Om het risico op een elektrische schok te vermijden dient u de behuizing van het apparaat niet te openen en onderhoud aan het apparaat uitsluitend door gekwalificeerd personeel te laten uitvoeren.</p> <p>Het openen of aanpassen van de TV kan leiden tot lichamelijk letsel. Probeer dit apparaat niet te openen, neem altijd contact op met de klantenservice voor assistentie.</p>

Belangrijke Veiligheidsvoorschriften

- 1) Lees deze instructies.
- 2) Bewaar deze instructies.
- 3) Neem alle waarschuwingen in acht.
- 4) Volg de instructies op.
- 5) Gebruik dit apparaat niet in de buurt van water.
- 6) Reinigen uitsluitend met een droge doek.
- 7) Blokkeer de ventilatieopeningen niet. Installeer dit apparaat volgens de instructies van de fabrikant.
- 8) Plaats dit apparaat niet in de buurt van een hittebron, zoals radiatoren, warmte generatoren, ovens of andere hitte producerende apparaten (incl. versterkers).
- 9) De TV wordt geleverd met een geaarde stekker dit is speciaal voor uw veiligheid. Indien de Tv geen stekker heeft die overeenkomt met uw stopcontact, neemt u dan contact op met uw leverancier of een elektricien.
- 10) Bescherm het meegeleverde snoer, zorg ervoor dat men er niet op kan staan, gebogen wordt, in het bijzonder bij de stekker, het stopcontact en op het punt waar het snoer het apparaat verlaat.
- 11) Gebruik uitsluitend bevestigingen/accessoires die door de leverancier worden aanbevolen.
- 12) Gebruik uitsluitend meubels, standaards, driepoten, tv steunen, of TV tafels die worden aanbevolen door de fabrikant. Indien u een verrijdbaar meubel gebruikt, dient u extra op te letten tijdens het verplaatsen om te voorkomen dat de TV omkiept.
- 13) Haal de stekker uit het stopcontact bij bliksem en indien het apparaat langere tijd niet wordt gebruikt.
- 14) Om risico op brand of een elektrische schok te vermijden dient u dit apparaat niet bloot te stellen aan regen of vocht.
- 15) De stekker is voor de stroomvoorziening, daarom dient deze gemakkelijk toegankelijk te zijn.
- 16) Het stopcontact dient zich dicht bij het apparaat te bevinden en gemakkelijk toegankelijk te zijn.
- 17) Plaats dit apparaat nooit in een inbouwkast of boekenkast, tenzij er voldoende ventilatie is, zoals aangegeven door de fabrikant.
- 18) Dit apparaat niet blootstellen aan waterspetters of lekkage, plaats geen objecten gevuld met vloeistof (zoals vazen) op het apparaat.
- 19) Plaats geen objecten op het apparaat die een gevaar kunnen opleveren (met vloeistof gevulde objecten of kaarsen).
- 20) Muur of plafondbevestiging- de televisie kan worden bevestigd aan de muur of het plafond door middel van een door de fabrikant goedgekeurd systeem.
- 21) Plaats de Tv, de afstandsbediening of de batterijen in de buurt van open vuur of hittebronnen. Houd kaarsen en ander open vuur te allen tijde uit de buurt van de TV, de afstandsbediening en de batterijen.
- 22) De USB poort levert 0.5A bij normaal gebruik.
Deze onderhoudsinstructies zijn bedoeld voor gekwalificeerd onderhoudspersoneel. Om het risico op een elektrische schok te vermijden dient u alle onderhoudswerkzaamheden te laten verrichten door gekwalificeerd personeel.
- 23) De batterijen niet blootstellen aan hoge temperaturen, zoals direct zonlicht, vuur of iets dergelijks.
- 24) Dit apparaat is een Klasse II, dubbel geïsoleerd elektrisch apparaat. Het zodanig ontworpen dat deze geen extra beveiliging nodig heeft met betrekking tot de aarding.
- 25) Voor een goede werking dient de omgevingstemperatuur niet hoger te zijn dan 45°C en op een maximale hoogte van 2000 meter.



Installatie en Aansluiten TV

Tv-knoppen

Opmerking: het volgende is slechts een functioneel diagram. En de werkelijke positie en opstelling van verschillende modellen kan verschillen.

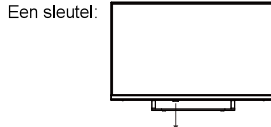

Druk in de standby-modus op deze knop om de tv aan/uit te zetten.

Terminal Interface

N.B.: Deze schematische weergave dient uitsluitend ter indicatie, positie en uitvoering kunnen per model verschillen.

	AV-ingang Externe AV-signaalingang		USB input Aansluiting van een USB apparaat om media bestanden aft e spleen
	HDMI input Digitaal signaal ingang van een HDMI video aansluiting		OPTISCHE uitgang De SPDIF-ontvanger aansluiten
	ANT 75 Aansluiting van antenne/kabel ingang (75V/HF/UHF)		RJ45 Verbinden met het internet.
	CI Kaartlezer invoer CI (gemeenschappelijk Interface), dit vereist CAM (conditionalaccess module)		EARPHONE output Wanneer de hoofdtelefoon is aangesloten, De luidspreker is uitgeschakeld



* Raak de HDMI- en USB-aansluitingen niet aan of kom er niet in de buurt en zorg ervoor dat elektrostatische ontlading de werking van deze aansluitingen in de USB-modus niet verstoort, anders stopt de tv met werken of stopt de tv met werken.

Schema voor het aansluiten van externe apparaten

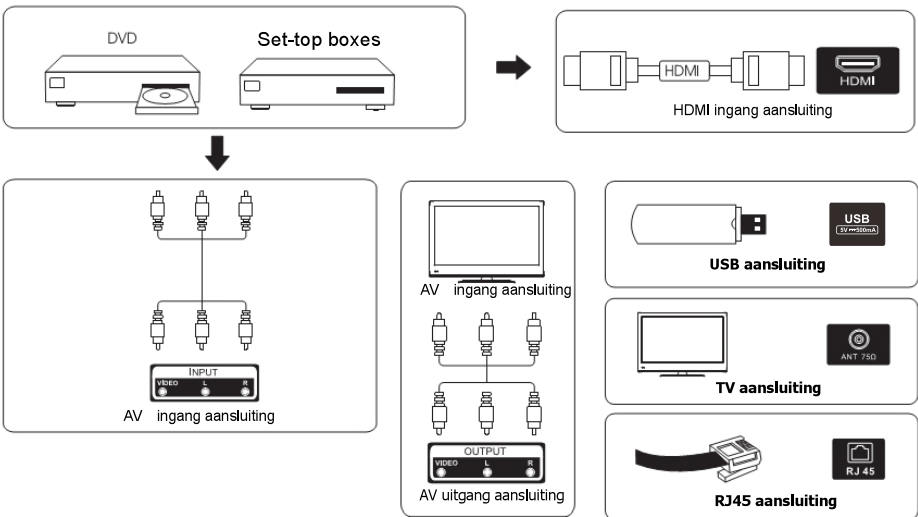

Installeren en aansluiten van uw TV

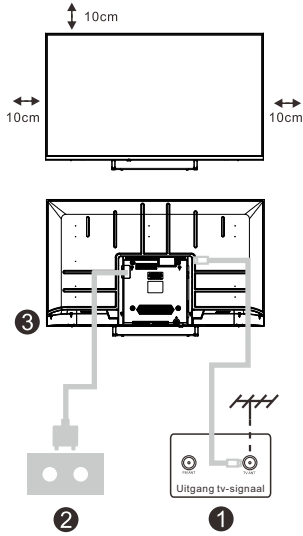

Installeren Van Uw Televisie

Zet uw TV op een stevige plaats die het gewicht van de TV kan dragen. Om gevaar te vermijden, plaats de TV niet in de buurt van water of verwarming (zoals licht, kaars, verwarming), blokkeer de ventilatie aan de achterkant van de TV niet.

Antenne en stroom aansluiten

1. Sluit de antennekabel aan op de antenneaansluiting aan de achterkant van de TV.
2. Om het netsnoer van de TV aan te sluiten (AC 100-240V- 50/60HZ).

Zet de TV aan.

3. Sluit de voeding aan, ga naar de stand-by modus (rood licht), druk op de aan/uit knop van de TV of de aan/uit knop op de afstandsbediening om de TV aan te zetten.

Opmerking: Als het model een CI-kaartsleuf aan de bovenzijde heeft, vindt u een siliconenstopje voor de CI-kaartsleuf in het accessoirezakje (voor modellen zonder CI-kaartsleuf is er geen dergelijk siliconenstopje), steek de siliconenplug in de sleuf wanneer de CI-kaart niet wordt gebruikt.

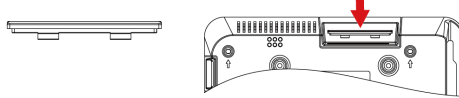

Opmerking: Foto alleen ter referentie.

Instrukcja instalacji stojaka TV

1. Open de verpakking en haal de Tv met accessoires uit de doos (sommige modellen hebben geen voet).
2. Om beschadigingen te voorkomen adviseren wij u het scherm op een zachte ondergrond te leggen om de voet vast te maken, de basis dient te worden bevestigd door middel van schroeven.
3. Schroef De Basis En Aangesloten Op De TV.
4. De installatie is voltooid.

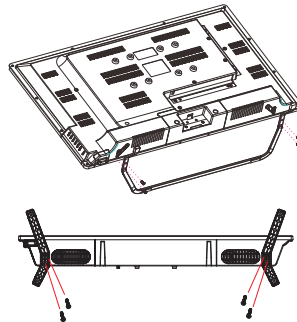

N.B.:

De tekeningen dienen slechts ter informatie. Let alstublieft op de details van uw steun.

Eerste installatie

Eerste installatie

Gelieve volgens de tekst Tip naar First Time Setup.

Druk op de **【▼】 / 【▲】** -knop om Taal te selecteren.

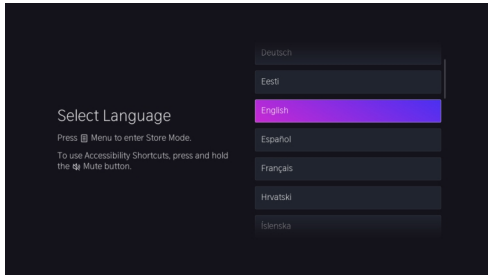

Zorg ervoor dat het apparaat is aangesloten,

druk vervolgens op de knop **【▼】/【▲】/【◀】/【▶】** om de primaire ingangsbron te selecteren

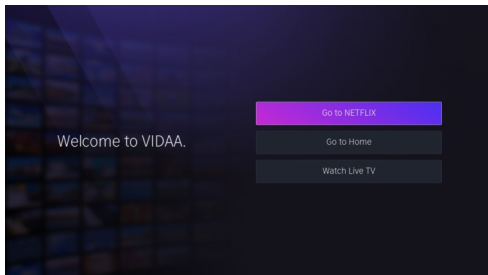



THUIS

THUIS

druk op  knop, kunt u het THUIS-schermbekijken.



- Je kunt altijd de huidige tijd bovenaan het THUIS-schermbekijken.
- Als uw tv is verbonden met internet via een draadloze verbinding of een Ethernet-kabel, dan is het pictogram   wordt weergegeven in de bovenhoek van het scherm.
- Apps beheren
- Selecteer het item dat u wilt verplaatsen en druk vervolgens op de  knop om te beheren.

INVOER

INVOER

Druk op de **【▼】 / 【▲】**-knop om het menu Ingangen te selecteren.

Druk op de knop **【▼】 / 【▲】 / 【◀】 / 【▶】** om te selecteren.

Druk op ENTER om invoer te selecteren.

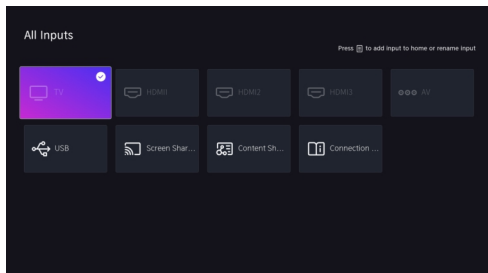

Initiële setup

Afbeelding

Druk op [MENU] om het hoofdmenu te openen, druk op **【▼】 / 【▲】** om het beeldmenu te selecteren.

1. Druk op de **【▼】 / 【▲】**-knop om de optie te selecteren die u wilt aanpassen in het FOTO-menu.
2. Druk op de Enter-knop om aan te passen.
3. Nadat u klaar bent met uw aanpassing, drukt u op de Enter-knop om op te slaan en terug te keren naar het vorige menu.



Foto modus

Druk op de **【▼】/【▲】**-knop om de Beeldmodus te selecteren en druk vervolgens op de **【▼】 / 【▲】** & Enter-knop om te selecteren. (Optioneel: Standaard/Bioscoopdag/Bioscoopnacht/Dynamisch/Sport).

Beeldverhouding

Pas de beeldverhouding aan om uw foto uit te rekken of in te zoomen.

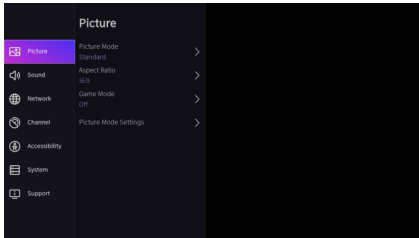
Druk op de **▼/▲**-knop om Aspect Ratio te selecteren.

Druk op de knop **◀/▶** om Automatisch/16:9/4:3/Panoramisch/Filmzoom/Direct te selecteren.

Spelmodus

Druk op **【▼】 / 【▲】** om te selecteren en druk op **【◀】 / 【▶】** om Aan/Uit te selecteren.

Instellingen voor beeldmodus

Druk op **【▼】 / 【▲】** om te selecteren en druk op **【▶】** & ENTER om te openen.

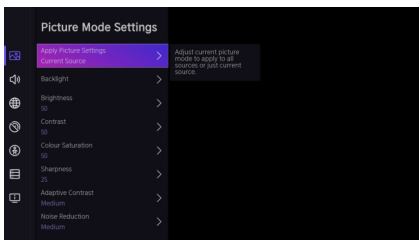

Inițiële setup

Sound

Press MENU button to display the main menu. Press **【▼】 / 【▲】** button to select SOUND in the main menu,

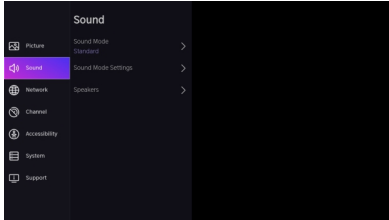

1. Press **【▼】 / 【▲】** button to select the option that you want to adjust in the SOUND menu.
2. Press Enter button to adjust.
3. After finishing your adjustment, Press Enter button to save and return to the previous menu.

Speakers

Press **【▼】 / 【▲】** button to select Speakers.

Press ENTER/ **【▶】** button to enter sub-menu

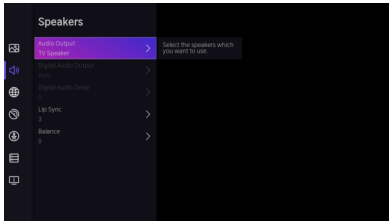

Audio Output

Press **【▼】 / 【▲】** button to select Speakers and enter, then press **【▼】 / 【▲】** button to select BT Sound Bar/ARC/TV Speaker/SPDIF Only

Network

Press MENU button to display the main menu. Press **【▼】 / 【▲】** button to select Network in the main menu.

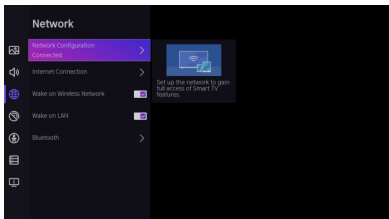

Initiële setup

Druk op de **【▼】 / 【▲】**-knop om: Netwerkconfiguratie/Internetverbinding/Bluetooth/ Wake on Wireless Network/Wake on LAN te selecteren.

Kanaal

Druk op de MENU-knop om het hoofdmenu weer te geven. Druk op de knop **【◀】/【▶】** om Kanaal te selecteren.

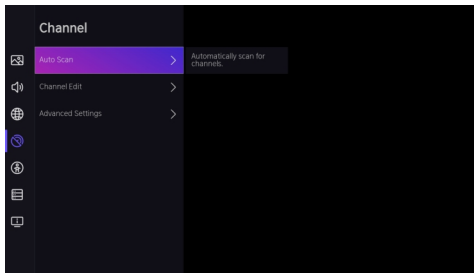

1. Druk op de **【▼】 / 【▲】**-knop om de optie te selecteren die u wilt aanpassen in het Kanaalmenu
2. Druk op de Enter-knop om aan te passen.
3. Nadat u klaar bent met uw aanpassing, drukt u op de Enter-knop om op te slaan en terug te keren naar het vorige menu.

Toegankelijkheid

Druk op de MENU-knop om het hoofdmenu weer te geven.

Druk op de **【◀】 / 【▶】**-knop om Toegankelijkheid te selecteren in het hoofdmenu.

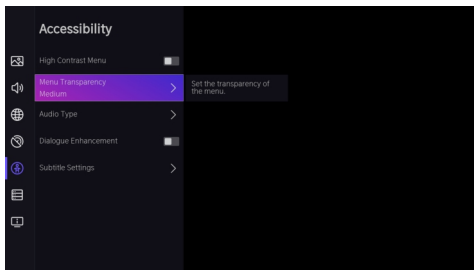

System

System

Druk op de MENU-knop om het hoofdmenu weer te geven.

Druk op de knop **【◀】 / 【▶】** om Systeem te selecteren in het hoofdmenu

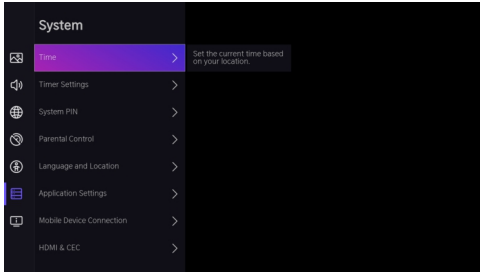

1. Druk op de **【▼】 / 【▲】**-knop om de optie te selecteren die u wilt aanpassen in het systeemmenu.

2. Druk op de Enter-knop om aan te passen.

3. Nadat u uw aanpassing hebt voltooid, drukt u op de knop Enter om op te slaan en terug te keren naar het vorige menu.

Applicatie instellingen

Druk op de **【▼】 / 【▲】**-knop om Applicatie-instellingen te selecteren

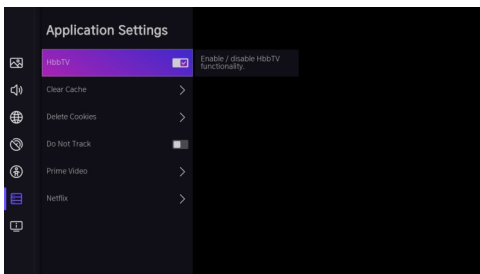

System

HDMI/CEC functie

Druk op de **【▼】 / 【▲】**-knop om CEC-functie te selecteren en druk vervolgens op de Enter-knop om het submenu te openen om te selecteren.

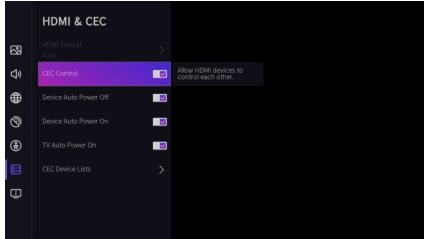

Druk op de **▼/▲**-knop om CEC-bediening/Automatisch inschakelen apparaat/Automatisch uitschakelen apparaat/Automatisch inschakelen TV/CEC-apparaatlijsten te selecteren.

Opmerking: Alle opties zijn alleen beschikbaar wanneer de CEC-bediening Aan selecteert.

Geavanceerde instellingen

Druk op de **【▼】 / 【▲】**-knop om Geavanceerde instellingen te selecteren en druk vervolgens op de ENTER / **【▶】**-knop om te openen

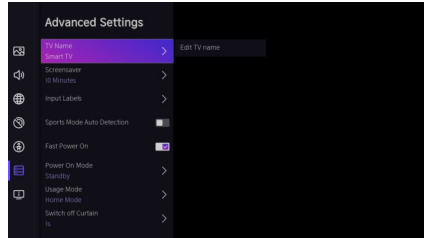

Steun

Druk op de **【▼】 / 【▲】**-knop om Ondersteuning te selecteren en druk vervolgens op de ENTER/ **【▶】**-knop om te openen

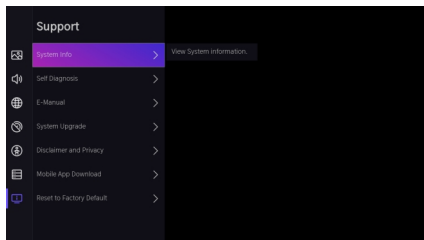

System

Herstellen naar fabrieksinstellingen

Druk op de **【▼】 / 【▲】** -knop om Herstellen naar fabrieksinstellingen te selecteren en druk vervolgens op de **ENTER / 【▶】** -knop om het submenu te openen en selecteer.

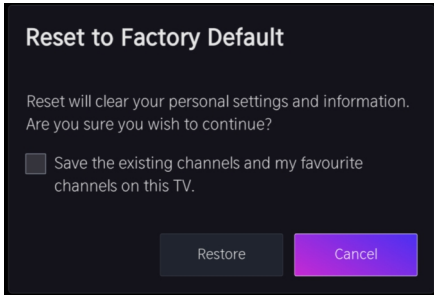

Media

Media

Druk op de knop **【▼】 / 【▲】 / 【◀】 / 【▶】** om Media te selecteren op de THUIS-pagina of druk op de knop MEDIA op de afstandsbediening en druk op de knop OK om naar het Media Center te gaan.

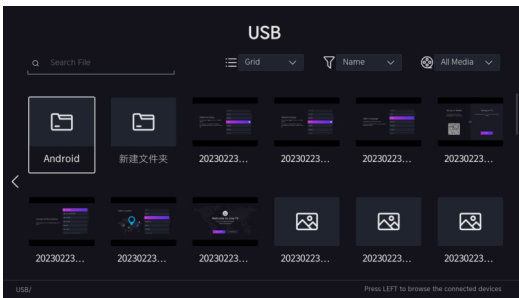

Media

Druk op de knop **【▼】 / 【▲】** om Video of Alles te selecteren en druk op de knop **【▼】 / 【▲】 / 【◀】 / 【▶】** om Films te selecteren. Druk op de knop Menu om de instellingsopties aan de linkerkant weer te geven.

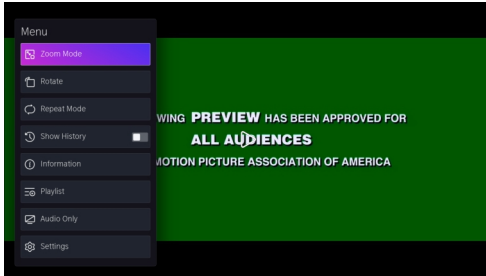

Audio

Druk op de knop **【▼】 / 【▲】** om Audio of Alles te selecteren en druk op de knop **【▲】 / 【◀】 / 【▶】** om Muziek te selecteren.

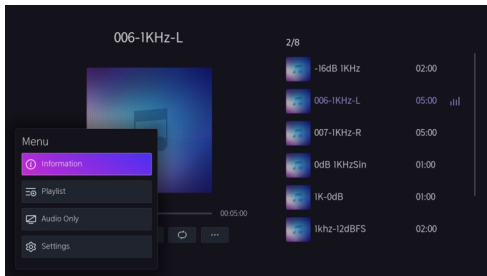

Afbeelding

Druk op de **【▼】 / 【▲】**-knop om afbeelding of Alles te selecteren. En druk op de knop **【▼】 / 【▲】 / 【◀】 / 【▶】** om Beeld te selecteren.

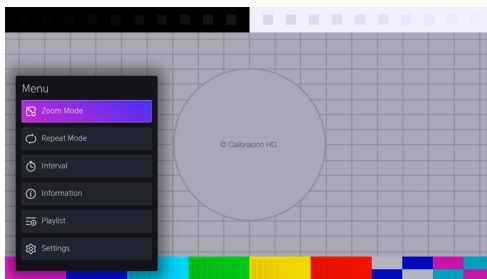

Problemen Oplossen

Geen Stroom	<ul style="list-style-type: none"> Controleer of de elektriciteitskabel van de Tv is aangesloten. Indien er nog steeds geen stroom is, haalt u de stekker uit het stopcontact en stopt deze na 60 seconden er weer in. Zet de TV opnieuw aan.
Slecht signaalontvangst	<ul style="list-style-type: none"> Dubbel beeld of "spookbeelden" kunnen zichtbaar zijn indien er zich hoge gebouwen of bergen in de omgeving bevinden. U kunt het beeld handmatig aanpassen: wijzig de richting van de externe antenne. Indien u een huisantenne gebruikt, kan de ontvangst onder sommige omstandigheden lastig zijn. Pas de positie van de antenne aan voor een optimale ontvangst, misschien dient u over te stappen naar een externe antenne.
Geen beeld	<ul style="list-style-type: none"> Controleer of de antenne aan de achterkant van de TV goed is aangesloten. Kijk of het probleem zich ook voordoet bij andere kanalen.
Wel beeld, geen geluid	<ul style="list-style-type: none"> Probeer het volume te verhogen. Controleer of de Mute functie niet aan staat.
Wel geluid, geen of slecht beeld	<ul style="list-style-type: none"> Probeer het contrast of de helderheid aan te passen.
Statisch geluid beïnvloedt beeld en geluid kwaliteit	<ul style="list-style-type: none"> Controleer of de antenne aan de achterkant van de TV goed is aangesloten.
Strepen over het beeld	<ul style="list-style-type: none"> Elektrische apparaten zoals een haardroger of stofzuiger kunnen het beeld van de TV storen. Zet deze apparaten uit.
Afstandsbediening werkt niet	<ul style="list-style-type: none"> Controleer of de plastic verpakking van de afstandsbediening af is. Probeer de afstand tussen de afstandsbediening en TV te verkleinen. Controleer of de batterijen goed zijn geplaatst, vernieuw evt. de batterijen. De TV gaat automatisch op Stand-by nadat deze gedurende een periode niet wordt gebruikt.
Geen Video (PC modus)	<ul style="list-style-type: none"> Controleer of de HDMI kabel goed is aangesloten op de poorten of de kabel niet is geknakt.
Verticale flikkerende lijnen (PC Modus)	<ul style="list-style-type: none"> Ga naar het Hoofdmenu en pas de V-Positie aan in het Beeldscherm menu.
Horizontale flikkerende lijnen (PC Modus)	<ul style="list-style-type: none"> Ga naar het Hoofdmenu en pas de H-Positie aan in het Beeldscherm menu.
Scherf is te licht/donker	<ul style="list-style-type: none"> Pas de helderheid of contrast aan in het Beeld menu.
Geen signaal van de PC	<ul style="list-style-type: none"> Controleer of de resolutie van het beeldscherm compatible is met die van de TV.
Lijnen verschijnen zodra een apparaat is aangesloten op de RCA poort	<ul style="list-style-type: none"> Controleer of de kabel die u gebruikt van goede kwaliteit is.
Probleem niet opgelost	<ul style="list-style-type: none"> Haal de stekker uit het stopcontact, wacht 30 seconden en doe deze opnieuw in het stopcontact. Indien het probleem blijft bestaan, neemt u contact op met het Service Center en probeer niet zelf de TT te repareren.

Laat uw TV niet aan staan met een statisch beeld, zoals een gepauzeerde film, weergave van een menu, enz. gedurende een langere periode. Dit kan inbranden van het beeld op het scherm veroorzaken en blijvend beschadigen.

Afstandsbediening

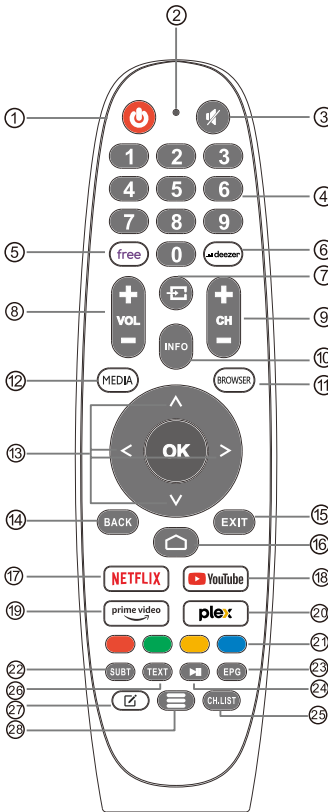

- 1 **POWER:** Schakelt de TV tussen de aan- en de stand-bymodus.
- 2 Het heeft geen effect.
- 3 **MUTE:** Dempt het TV-geluid of zet het terug.
- 4 **0~9:** De cijfers "0~9" worden gebruikt om het kanaalnummer rechtstreeks in te voeren.
- 5 **FREE:** Verbindt met VRIJ.
- 6 **deezer:** Verbindt met deezer.
- 7 **Inputs:** Toont/selecteert de signaalbronopties.
- 8 **VOL+/-:** Indrukken om het geluidsniveau te verhogen/verlagen.
- 9 **CH+/-:** Indrukken om kanalen te scannen.
- 10 **INFO:** Geeft de huidige kanaalinformatie weer, zoals de huidige tijd en de kanaalnaam.
- 11 **BROWSER:** Verbindt met BROWSER.
- 12 **MEDIA:** Maakt verbinding met MEDIA.
- 13 **Navigatietoetsen:** Cursor UP/LEFT/RIGHT/DOWN/DOWN.
- 14 **BACK:** Druk hierop om terug te gaan in de menu's.
- 15 **EXIT:** Sluit het OSD-menu af.
- 16 **HOME:** Geeft het startscherm weer.
- 17 **NETFLIX:** Maakt verbinding met NETFLIX om online TV-programma's en films te bekijken (internetverbinding vereist).
- 18 **YouTube:** Maakt verbinding met YouTube (internetverbinding vereist).
- 19 **Prime video :** Maakt verbinding met Prime video (internetverbinding vereist).
- 20 **PLEX:** Verbindt met PLEX.
- 21 **GEKLEURDE TOETSEN:** Er zijn EPG-gerelateerde functies.
- 22 **SUBT :** SUBT.
- 23 **EPG:** EPG-menu.
- 24 **Media bediening:** Afspelen / Pauzeren.
- 25 **CH.LIST:** Kanalenlijst
- 26 **TXT:** Druk hierop om teletekst in te schakelen tijdens de weergave van het programma.
- 27 **Aanpassing van de toepassing:** Aanpassing van de toepassing (lange druk onder de startpagina)
- 28 **Menu:** Toont het OSD (On Screen Display)



Juiste afvoer van dit product (afvalverwerking van elektrische & en elektronische apparatuur)
(Van toepassing in landen met afzonderlijke inzamelsystemen)

Dit label op het product, de accessoires of de documentatie bij dit product duidt erop dat het product en de bijbehorende elektronische accessoires (bijvoorbeeld de oplader, hetste of UBSkabel) aan het eind van de levensduur niet mogen worden afgevoerd met het huishoudelijk afval.

Om milieuverontreiniging of problemen voor de volksgezondheid als gevolg van ongeregelde afvalverwerking te voorkomen, dient u deze items van het andere afval te scheiden zodat de materialen op verantwoorde wijze kunnen worden hergebruikt.

Thuisgebruikers moeten contact opnemen met de winkel waar ze het product gekocht hebben of met de plaatselijke overheidsinstanties als ze willen weten waar en hoe ze deze items op milieuvriendelijke wijze kunnen recyclen.

Zakelijke gebruikers dienen contact op te nemen met de leverancier en de voorwaarden en bepalingen van het koopcontract te raadplegen. Dit product en de bijbehorende elektronische accessoires mogen niet samen met ander commercieel afval worden afgevoerd.

Juiste afvoer van de batterijen in dit product

(Van toepassing in landen met afzonderlijke inzamelsystemen)

Wanneer dit symbool op de batterij, de gebruiksaanwijzing of de verpakking wordt weergegeven, wordt daarmee aangegeven dat de batterijen in dit product aan het einde van de levensduur niet samen met het gewone huishoudelijk afval mogen worden afgevoerd.

Wanneer u de chemische symbolen Hg, Cd of Pb ziet, betekent dit dat de batterij respectievelijk kwik, cadmium of lood boven de referentieniveaus in EU-richtlijn 2006/66 bevat. Als batterijen niet op de juiste wijze worden afgevoerd, kunnen deze stoffen schade aanrichten aan het milieu of de menselijke gezondheid.

Om de natuurlijke hulpbronnen te beschermen en hergebruik van materiaal te bevorderen, moet u batterijen scheiden van andere soorten afval en deze via uw plaatselijke, gratis batterijinzamelsysteem recyclen.



OPGELET:



Om mogelijke gehoorschade te voorkomen, luister niet gedurende lange perioden op hoge volumeniveaus.

Omgevingsvereisten

Bedrijfstemperatuur: 5 °C a 35°C (41°F a 95°F)
Luchtvochtigheid bij gebruik: 20% a 75%, niet-condenserend

Opslagtemperatuur: : -15 °C a 45°C (5°F a 113°F)
Luchtvochtigheid bij opslag: 10% a 90%, niet-condenserend

Maximaal zendvermogen bluetooth: 100 mW bij 2,4 GHz – 2,4835 GHz
Maximaal zendvermogen Wi-Fi: 100 mW bij 2,4 Ghz-2,4835 GHz

	BE	BG	CZ	DK	DE	EE	IE
	EL	ES	FR	HR	IT	CY	LV
	LT	LU	HU	MT	NL	AT	PL
	PT	RO	SI	SK	FI	SE	UK

¡Muchas gracias!

Muchas gracias por haber elegido nuestro producto HIGHONE. Seleccionado, testado y recomendado por ELECTRO DEPOT. Los productos de la marca EDENWOOD le garantizan una facilidad de uso, un rendimiento eficaz y una calidad impecable.

Con este dispositivo puede estar seguro de que siempre quedará satisfecho al utilizarlo.

Bienvenido a ELECTRO DEPOT.



Visite nuestra página web: www.electrodepot.es



Índice



Información de Seguridad	54
Instrucciones de Seguridad Importantes	54
Botones y Conexiones del TV.....	55
Botones y Conexiones del TV.....	55
Instalar y Conectar la TV.....	56
Instrucciones de instalación de las patas del TV	56
OSD.....	57
Primera instalación.....	57
Pantalla de Inicio	58
ENTRADA	58
Configuración Inicial.....	59
Sistema.....	62
Medios	64
Ayuda	66
Control Remoto	67

Información de Seguridad

	<p>El signo de exclamación dentro de un triángulo equilátero pretende alertar al usuario de la presencia de una abertura importante en la documentación que acompaña al aparato.</p>	<p>PRECAUCIÓN</p>
	<p>Advertencia</p> <p>El símbolo del rayo con punta de flecha dentro de un triángulo equilátero tiene la intención de alertar al usuario de la presencia de voltaje peligroso no aislado dentro del gabinete del producto que puede ser de magnitud suficiente para constituir un riesgo de descarga eléctrica para las personas.</p>	<p>Riesgo de Descarga Eléctrica. No abrir.</p> <p>Se utilizan altos voltajes en la operación de este producto, para reducir el riesgo de descarga eléctrica, no retire la cubierta del gabinete, refiera el servicio a personal de servicio calificado.</p> <p>Si el televisor cambia o un ajuste grueso, las descargas eléctricas pueden resultar dañadas, no intente abrir una máquina de mantenimiento, los centros de contacto con el cliente necesitan una revisión.</p>

Instrucciones de Seguridad Importantes

1. Lea estas instrucciones.
2. Conserve este manual de instrucciones.
3. Siga todas la advertencias.
4. Siga todas las instrucciones.
5. No utilice este equipo cerca del agua.
6. Limpie solamente con trapo suave y seco.
7. No bloquee las ranuras de ventilación. Instale de acuerdo con las Instrucciones del fabricante.
8. No Instale el equipo cerca de fuentes que emitan calor, como radiadores, hornos, estufas u otros aparatos (incluyendo amplificadores) que emitan calor.
9. No Intente evitar el propósito de la clavija polarizada. Este televisor está equipado con una clavija polarizada (una pata más ancha que la otra). Esta clavija debe ajustarse correctamente en el toma corriente. Esta es una característica de seguridad. Si no es posible introducir completamente el enchufe, pruebe Invertíndola. Si aun no es posible, consulte a un electricista para reemplazar el enchufe por uno apropiado.
10. Proteja el cable de alimentación de ser pisado o ser doblado, particularmente en la clavija y en la parte donde se une con el equipo.
11. Use solamente los accesorios especificados por el fabricante.
12. Use solamente los muebles o repisas recomendadas por el fabricante o vendidos junto con el equipo. Cuando es usado un mueble o repisa Inestable tenga mucho cuidado, puede caer el equipo y ocasionar algún daño personal.
13. Desconecte el equipo durante tormentas eléctricas o cuando no se use por un largo tiempo.

Precaución:
14. Para reducir el riesgo de descarga eléctrica no exponga este aparato a la lluvia o humedad.
15. Donde el conector principal es usado como el dispositivo de desconexión, el dispositivo desconectado debe permanecer listo para operar.
16. El contacto debe ser Instalado cerca del equipo y debe tener fácil acceso.
17. Este equipo debe colocarse en un ambiente donde la ventilación no sea buena, tal como un librero o un lugar cerrado, a menos que se le proporcione buena ventilación.
18. El aparato no debe ser expuesto a goteo o salpicaduras y no se debe colocar objetos llenos de líquidos como vasos sobre el aparato.
19. No coloque alguna fuente de peligro sobre el aparato (ej. objetos llenos de líquidos, velas).
20. Montaje en la pared o cielo- El electrodoméstico debe ser instalado en la pared o cielo solamente como fue recomendado por el fabricante.
21.  Nunca coloque el TV, control remoto o baterías cerca de flamas u otras fuentes de calor, incluyendo la luz directa del sol. Para prevenir la propagación de fuego, mantener las velas u otras flamas retirados del TV, control remoto y baterías todo el tiempo.
22. La terminal para USB debe ser cargada con 0,5 A bajo operación normal. Estas instrucciones de servicio son para usar únicamente por personal cualificado. Para reducir el riesgo de descarga eléctrica no lleve a cabo ninguna reparación ni servicio a parte de los contenidos en las instrucciones de operación, a menos que usted esté cualificado.
23. Las baterías instaladas en la unidad no deben exponerse a un calor excesivo como el sol, el fuego o similares
24.  Este equipo es clase II o equipo electrico con doble aislado. Ha sido diseñado en una manera que no requiere conexión segura a tierra
25. La temperatura de operacion maxima es 45 grados centigrados. La altitud maxima son 2000 metros.



Botones y Conexiones del TV

Botones del TV

Nota: La posición y disposición de los botones y conexiones para diferentes modelos pueden variar.

Uno claves:

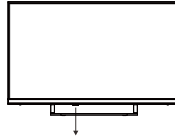

Presione este botón en el modo de espera para encender / apagar el televisor.

Conexiones

Nota: Las siguientes son las diversas conexiones disponibles. La posición y disposición de las conexiones difieren según el modelo.

	Entrada AV Entrada de señal AV externa		Entrada USB Conecte aquí un dispositivo USB para reproducir sus archivos multimedia.
	Entrada HDMI Entrada de señal digital desde el conector de video HDMI.		Salida ÓPTICA Conecte el receptor SPDIF.
	ANT 75 Conecte la entrada de antena / televisión por cable (75 / VHF/UHF)		RJ45 Conéctate a Internet.
	Lector de CI La entrada del lector de tarjetas CI (interfaz común) requiere CAM (módulo de acceso condicional) utilizado para la televisión de pago.		Salida de auriculares Cuando se conectan los auriculares, se deshabilitan los altavoces (Algunos modelos sin esta interfaz)



* No toque ni se acerque a los conectores HDMI y USB y no permita que las descargas electrostáticas interfieran con el funcionamiento de estos conectores en el modo de funcionamiento USB, de lo contrario, el televisor dejará de funcionar o el televisor dejará de funcionar.

Botones y Conexiones del TV

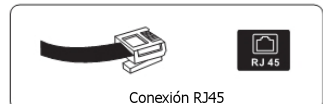
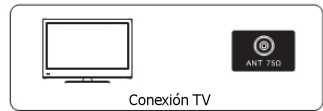
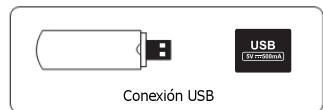
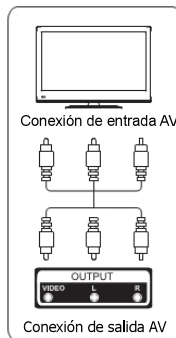
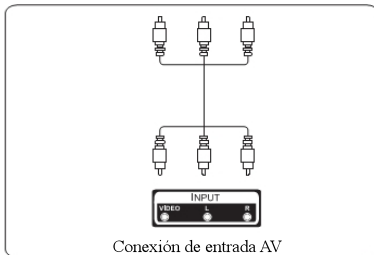
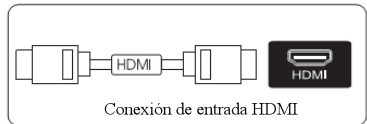
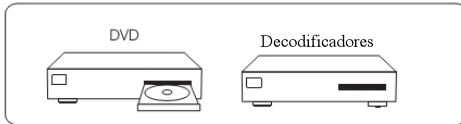

Instalar y Conectar la TV

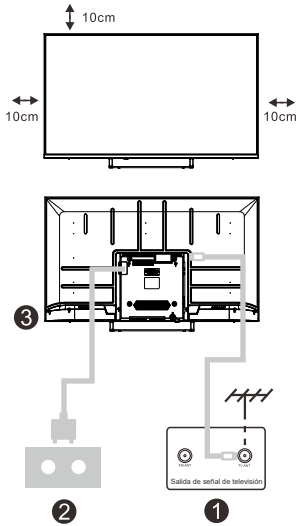

Instalar su TV

Coloque su televisor en un lugar que pueda soportar peso del televisor. Para evitar el peligro, no monte el televisor cerca del agua o calor extremo (como un horno, fuente de luz o vela). No bloquee la ventilación en la parte posterior del televisor.

Conecte la fuente de señal y la fuente de electricidad

1. Conecte el cable de la antena a la conexión RF en la parte posterior o lateral del televisor, y/o el cable HDMI de la fuente de señal a las entradas HDMI en la parte posterior o lateral del televisor.
2. Conecte el televisor a la toma de corriente de la pared (AC 100-240V~50/60Hz).

Encender el TV

3. Mientras está en modo de espera, la luz indicadora de encendido estará roja. Presione el botón de encendido en el televisor o el control remoto. La luz cambiará a verde.

Nota: Si el modelo tiene una ranura para tarjeta CI en la parte superior. Puede encontrar el protector de silicona para la ranura de la tarjeta CI en la bolsa de accesorios (para los modelos sin ranura para tarjeta CI, no hay protector de silicona), si no usa la tarjeta CI, inserte el protector de silicona en la ranura.

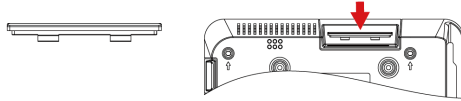

Nota: Imagen solo con fines de referencia.

Instrucciones de instalación de las patas del TV

1. Abra la caja, retire el televisor, los accesorios y el soporte (algunos modelos no tienen soporte).
2. Para evitar daños al televisor, extienda un paño suave y coloque la pantalla del televisor hacia el paño, fijando la base del soporte al televisor con tornillos.
3. Asegure el soporte con los tornillos y conéctelo al televisor.
4. La instalación está completa.

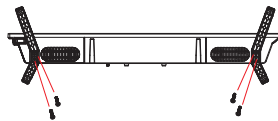
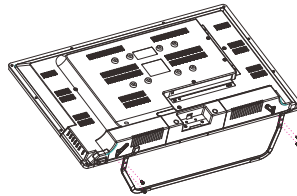

Nota:

Los dibujos son sólo para información. Por favor, preste atención a los detalles de su apoyo.

Primera instalación

Primera instalación

Por favor, de acuerdo con el Consejo de Texto para la Configuración por primera vez.

Presione el botón **【▼】 / 【▲】** para seleccionar el Idioma.

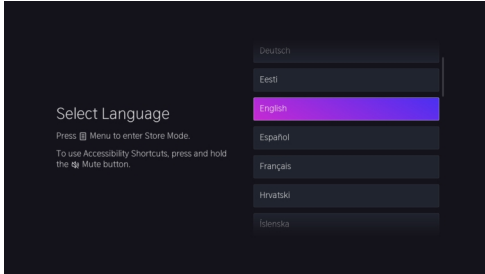

Asegúrese de que el dispositivo se haya conectado, luego presione los botones **【▼】 / 【▲】 / 【◀】 / 【▶】** para seleccionar la fuente de entrada principal.

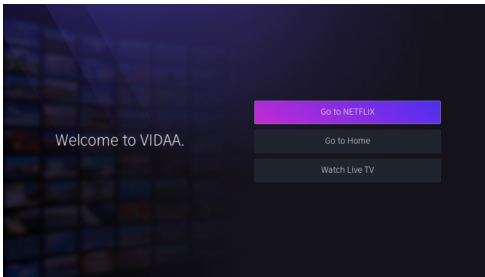



Pantalla de Inicio

Pantalla de Inicio

Presione el botón  y puede ingresar a la PANTALLA DE INICIO.



- Siempre puede ver la hora actual en la parte superior de la Pantalla de inicio.
- Si el televisor está conectado a Internet a través de una conexión inalámbrica o un cable Ethernet, el icono  se mostrará en la esquina superior de la pantalla.
- Administrar aplicaciones.
- Simplemente seleccione el elemento que desea mover y luego presione el botón  para administrar.

ENTRADA

Entrada

Presione los botones **【▼】 / 【▲】** para seleccionar el menú de entradas.

Presione los botones **【▼】 / 【▲】 / 【◀】 / 【▶】** para seleccionar.

Presione INTRO para seleccionar la entrada.

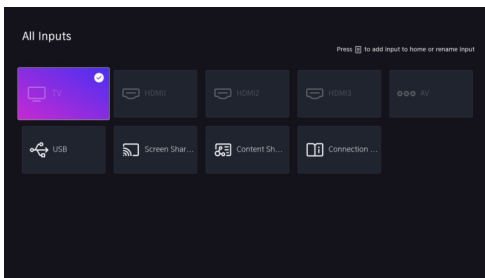

Configuración Inicial

Imagen

Presione **[MENU]** para ingresar al menú principal, presione **【▼】 / 【▲】** para seleccionar el menú de imagen.

1. Presione los botones **【▼】 / 【▲】** para seleccionar la opción que desea ajustar en el menú IMAGEN.
2. Presione el botón **INTRO** para ajustar.
3. Después de terminar el ajuste, presione el botón **INTRO** para guardar y volver al menú anterior.

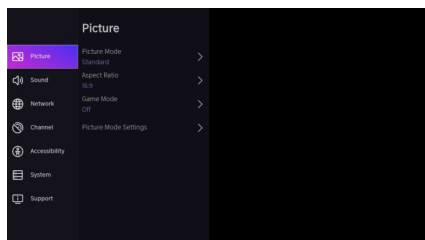

Modo de imagen

Presione el botón **【▼】/【▲】** para seleccionar el modo de imagen, luego presione el botón **【▼】 / 【▲】** y **INTRO** para seleccionar.

(Opcional: Estándar/Cinema day/Cinema night/Dinámico/Deportivo).

Relación de aspecto

Ajuste la relación de aspecto para estirar o acercar la imagen.

Presione los botones **▼/▲** para seleccionar la relación de aspecto.

Presione los botones **◀/▶** para seleccionar Automático/16:9/4:3/Panorámico/Zoom de película/Directo.

Modo de Juego

Presione **【▼】 / 【▲】** para seleccionar, y presione **【◀】 / 【▶】** para seleccionar Encendido/Apagado.

Configuración del Modo de Imagen

Presione **【▼】 / 【▲】** para seleccionar, y presione **【▶】** y **INTRO** para ingresar.

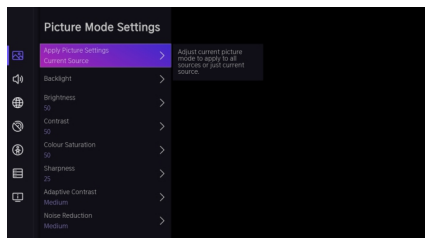

Configuración Inicial

Sonido

Presione el botón MENU para mostrar el menú principal. Presione los botones 【▼】/【▲】 para seleccionar SONIDO en el menú principal.

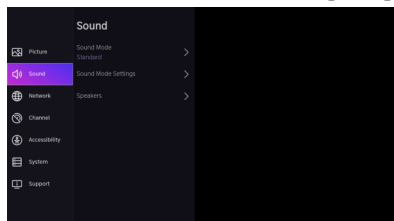

1. Presione los botones 【▼】/【▲】 para seleccionar la opción que desea ajustar en el menú de SONIDO.
2. Presione el botón INTRO para ajustar.
3. Después de terminar el ajuste, presione el botón INTRO para guardar y volver al menú anterior.

Altavoces

Presione los botones 【▼】 / 【▲】 para seleccionar los altavoces.

Presione los botones INTRO/ 【▶】 para ingresar al submenú.

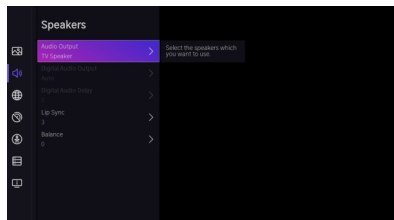

Salida de Audio

Presione los botones 【▼】/【▲】 para seleccionar los altavoces y ingresar, luego presione los botones 【▼】 / 【▲】 para seleccionar solo la barra de sonido BT/ARC/Altavoz de TV/Solo SPDIF

Red

Presione el botón MENU para mostrar el menú principal. Presione los botones 【▼】/【▲】 para seleccionar Red en el menú principal.

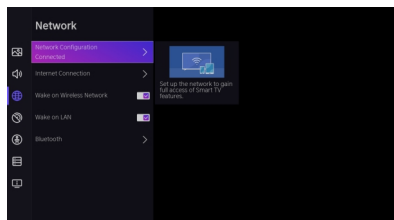

Configuración Inicial

Presione los botones **【▼】 / 【▲】** para seleccionar: Configuración de red/Conexión a Internet/Bluetooth/Activación de red inalámbrica/Activación de LAN.

Canal

Presione el botón MENU para mostrar el menú principal. Presione los botones **【◀】/【▶】** para seleccionar Canal.

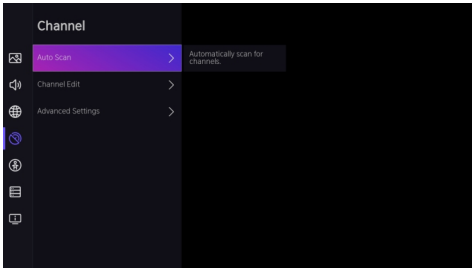

1. Presione los botones **【▼】 / 【▲】** para seleccionar la opción que desea ajustar en el menú Canales.
2. Presione el botón INTRO para ajustar.
3. Después de terminar su ajuste, presione el botón INTRO para guardar y volver al menú anterior.

Accesibilidad

Presione el botón MENU para mostrar el menú principal.

Presione los botones **【◀】 / 【▶】** para seleccionar Accesibilidad en el menú principal.

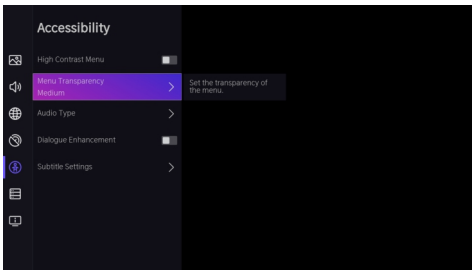

Sistema

Sistema

Presione el botón MENU para mostrar el menú principal.

Presione los botones **【◀】 / 【▶】** para seleccionar Sistema en el menú principal.

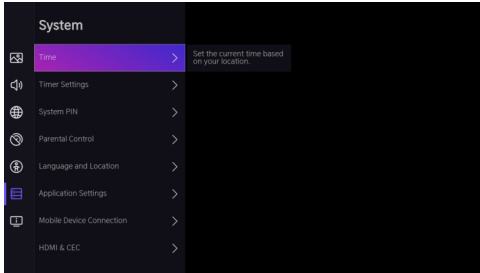

1. Presione los botones **【▼】 / 【▲】** para seleccionar la opción que desea ajustar en el menú Sistema.

2. Presione el botón INTRO para ajustar.

3. Después de terminar su ajuste, presione el botón INTRO para guardar y volver al menú anterior.

Configuración de la Aplicación

Presione los botones **【▼】 / 【▲】** para seleccionar la configuración de la aplicación.

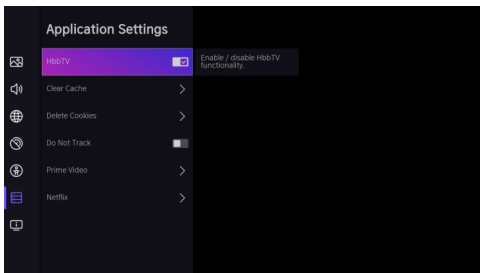

Sistema

Función HDMI/CEC

Presione los botones **【▼】** / **【▲】** para seleccionar la función CEC, luego presione el botón INTRO para ingresar al submenú para seleccionar.

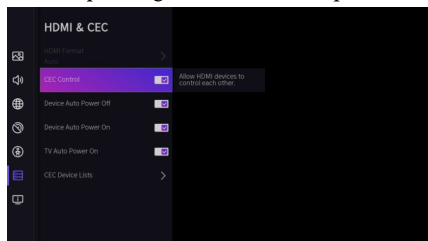

Presione los botones **▼/▲** para seleccionar Control de CEC/Encendido Automático del Dispositivo/Apagado Automático del Dispositivo/Encendido Automático del Televisor/Listas de Dispositivos de CEC.

Nota: Todas las opciones están disponibles solo cuando el Control CEC selecciona Activado.

Configuración Avanzada

Presione los botones **【▼】** / **【▲】** para seleccionar Configuración avanzada, luego presione el botón INTRO / **【▶】** para ingresar.

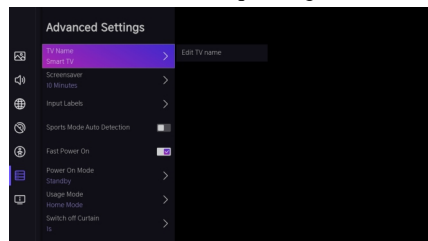

Soporte

Presione los botones **【▼】** / **【▲】** para seleccionar Soporte, luego presione el botón INTRO / **【▶】** para ingresar.

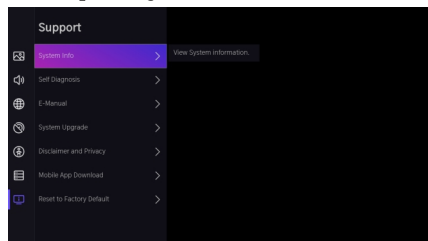

Sistema

Restaurar a los valores predeterminados de fábrica

Presione los botones **【▼】/【▲】** para seleccionar Restaurar a los valores predeterminados de fábrica, luego presione el botón INTRO / **【▶】** para ingresar al submenú y seleccionar.

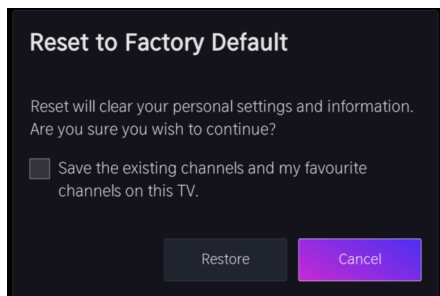

Medios

Medios

Presione los botones **【▼】/【▲】 /【◀】 /【▶】** para seleccionar Medios en la página de inicio o presione el botón MEDIOS en el control remoto y presione el botón ACEPTAR para ingresar al Centro de medios.

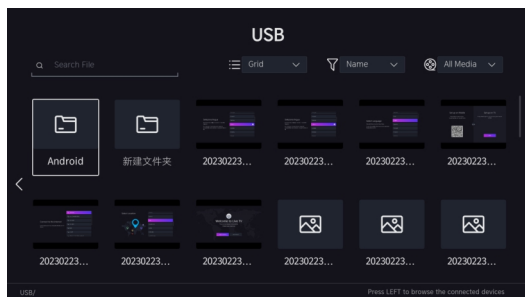

Medios

Presione los botones **【▼】/【▲】** para seleccionar Video o Todo, y presione los botones **【▼】/【▲】/【◀】/【▶】** para seleccionar películas. Presione el botón Menú para mostrar las opciones de configuración en el lado izquierdo.

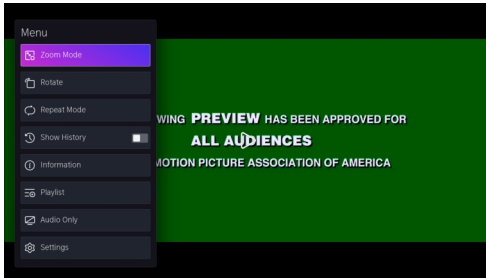

Audio

Presione los botones **【▼】/【▲】** para seleccionar Audio o Todo, y presione los botones **【▼】/【▲】/【◀】/【▶】** para seleccionar Música.

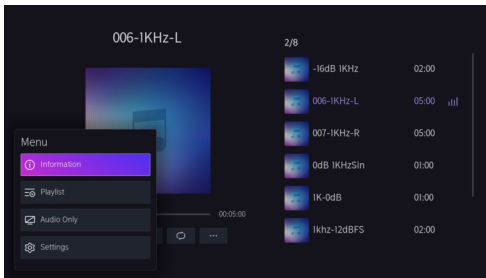

Imagen

Presione los botones **【▼】/【▲】** para seleccionar Imagen o Todo, y presione los botones **【▼】/【▲】/【◀】/【▶】** para seleccionar Imagen.

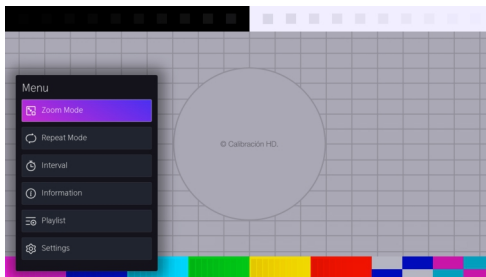

Ayuda

No hay energía	<ul style="list-style-type: none"> ● Inspecciona si el cable CA de TV esté conectado correctamente o no. Si todavía no hay energía, por favor desconecta el enchufe, y reconéctalo a la toma de corriente después de 60 segundos. Vuelve a encender la energía.
La señal no está recibida correctamente	<ul style="list-style-type: none"> ● Es posible aparecer imágenes dobles o fantasmas en tu TV si existe edificios altos o montañas cerca al lugar en donde estás. Puedes ajustar la imagen mediante la operación manual: consultar las instrucciones de regulación de nonio, o ajustar la dirección de la antena exterior. ● Si uses una antena interior, la recepción de señal puede ser más difícil bajo algunas circunstancias. Ajusta la dirección de la antena para realizar una recepción óptima. Si tal manera no puede mejorar la recepción de señal, debes cambiar a una antena exterior.
No hay imagen	<ul style="list-style-type: none"> ● Inspecciona si la antena en el dorso de la TV esté conectada correctamente o no. ● Cambia a otros canales para ver si aún ocurre el mismo problema.
Video sin audio	<ul style="list-style-type: none"> ● Trata de aumentar el volumen. ● Inspecciona si el sonido de TV esté en modo silencioso o no.
Audio sin vídeo o con vídeo descolorido	<ul style="list-style-type: none"> ● Trata de ajustar el contraste y brillo.
Ruido estático afecta la calidad de video y audio	<ul style="list-style-type: none"> ● Inspecciona si la antena en el dorso de la TV esté conectada correctamente o no.
Rayas en la pantalla	<ul style="list-style-type: none"> ● Es posible que los aparatos domésticos como el secador de pelo o aspiradora están interfiriendo a tu televisión. Apaga estos aparatos.
Remoto no funciona	<ul style="list-style-type: none"> ● Asegura que la bolsa plástica que vino con el control remoto está quitado. Trata de usar el remoto en una distancia más corta de la TV. Inspecciona si la colocación de las baterías esté correcta o no, o trata de aplicar nuevas baterías al control remoto. ● La televisión podrá entrar al modo de espera cuando no recibe respuestas en unos minutos.
No vídeo (modo de PC)	<ul style="list-style-type: none"> ● Por favor inspecciona si el cable esté conectado al puerto HDMI correctamente o no, o el cable esté doblado en algunos lugares.
Líneas verticales intermitentes (modo de PC)	<ul style="list-style-type: none"> ● Entra al menú principal, y ajusta la colocación vertical para eliminar las líneas verticales.
Desgarro horizontal (modo de PC)	<ul style="list-style-type: none"> ● Ajusta la colocación horizontal de la pantalla para eliminar las líneas horizontales.
Pantalla está demasiado brillante u oscura (modo de PC)	<ul style="list-style-type: none"> ● Ajusta el brillo o contraste en el menú principal.
No respuesta desde el PC	<ul style="list-style-type: none"> ● Inspecciona si la resolución de la pantalla de PC esté configurada a la resolución compatible para la TV.
Aparece líneas cuando un dispositivo está conectado al puerto RCA	<ul style="list-style-type: none"> ● Asegura que utilices el cable de buena calidad.
Problemas quedan sin resolver	<ul style="list-style-type: none"> ● Desenchufa el cable de energía y espera 30 segundos, luego reconéctalo a la toma de corriente. Si aún existe los problemas, no intentes a reparar la televisión por ti mismo. Por favor contacta con el centro de servicio.

No deje que su televisor muestre una imagen estática, ya sea de un video en pausa, pantalla de menú, etc. durante un período prolongado de tiempo, ya que esto dañará la pantalla y puede provocar que la imagen se queme.

Control Remoto

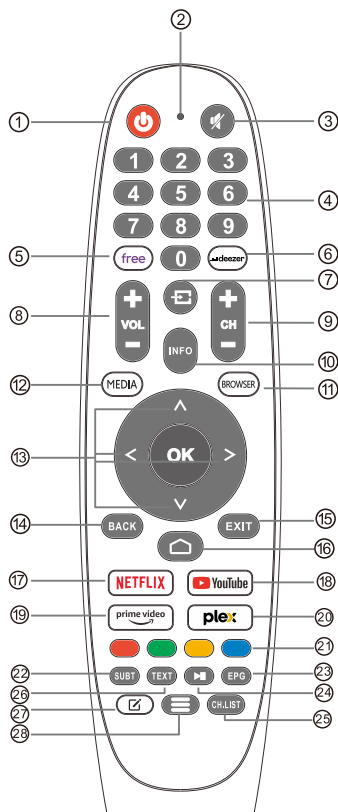

- 1 **POWER:** Cambia el televisor entre el modo de encendido y el de espera.
- 2 No tiene efecto.
- 3 **MUTE:** Silencia o restablece el sonido del televisor.
- 4 **0~9:** Las cifras "0-9" se utilizan para introducir directamente el número de canal.
- 5 **FREE:** Se conecta a FREE.
- 6 **deezer:** Se conecta al deezer.
- 7 **Inputs:** Muestra/Selecciona las opciones de la fuente de señal.
- 8 **VOL+/-:** Pulse para aumentar/disminuir el nivel de sonido.
- 9 **CH+/-:** Pulse para explorar los canales.
- 10 **INFO:** Muestra la información del canal actual, como la hora actual y el nombre del canal.
- 11 **BROWSER:** Se conecta al BROWSER.
- 12 **MEDIA:** Se conecta a MEDIA.
- 13 **Botones de navegación:** Cursor ARRIBA/IZQUIERDA/DERECHA/ABAJO.
- 14 **BACK:** Pulse para retroceder en los menús.
- 15 **EXIT:** Sale del menú OSD.
- 16 **HOME:** Muestra la pantalla de inicio.
- 17 **NETFLIX:** Se conecta a NETFLIX para ver programas de televisión y películas en línea (se requiere conexión a Internet).
- 18 **YouTube:** Se conecta a YouTube (se requiere conexión a Internet).
- 19 **Prime video :** Se conecta a Prime video (se requiere conexión a Internet).
- 20 **PLEX:** Se conecta a PLEX.
- 21 **BOTONES DE COLOR:** Hay funciones relacionadas con la EPG.
- 22 **SUBT :** SUBT.
- 23 **EPG :** Menú EPG.
- 24 **Control de medios:** Reproducción / Pausa
- 25 **CH.LIST:** Lista de canales
- 26 **TXT:** Pulse para entrar en el teletexto cuando reproduzca el programa.
- 27 **Personalización de la aplicación:** Personalización de la aplicación (pulsación larga bajo la página de inicio)
- 28 **Menú:** Muestra el OSD (On Screen Display)

Correcta eliminación del producto (desechos de equipos eléctricos y electrónicos)
(Aplicable en países con sistemas de recogida selectiva)

Esta marca en el producto, los accesorios o la documentación indica que el producto y los accesorios electrónicos (como cargador, auriculares, cable USB) no se deben desechar junto al resto de la basura doméstica. Para prevenir posibles daños al entorno ambiental o a las personas por una eliminación incontrolada, cuando decida desprenderse del aparato debe acudir a un centro de reciclaje donde se promueva la reutilización sostenible de los recursos materiales.

Los usuarios particulares pueden ponerse en contacto con el centro donde adquirieron el aparato o con alguna oficina municipal donde le informarán de dónde debe depositar el electrodoméstico para su reciclaje.

Los comerciantes deben ponerse en contacto con el distribuidor y comprobar los términos y las condiciones del contrato de compra. Este producto y sus accesorios electrónicos no se deben mezclar con otros deshechos comerciales para su eliminación.



Products

Correcta eliminación de las pilas de este producto
(Aplicable en países con sistemas de recogida selectiva)

Esta marca en las pilas, el manual o el embalaje indica que las pilas de este producto no se deben desechar junto con los residuos domésticos al término de su vida útil. Cuando está indicado, los símbolos químicos Hg, Cd o Pb indican que las pilas contienen mercurio, cadmio o plomo que superan los niveles de referencia de la directiva CE 2006/66. Si las pilas no se eliminan adecuadamente, estas sustancias pueden causar daños a la salud humana y al medio ambiente.

Para proteger los recursos naturales y promover la reutilización de los materiales, separe las pilas de otros tipos de basura doméstica y recíclelas en su sistema local de recogida gratuita de pilas.



Battery

PRECAUCIÓN:



A fin de prevenir posibles lesiones auditivas, no escuche a niveles de volumen elevados por largos períodos de tiempo.

Consideraciones medioambientales

Temperatura de funcionamiento: 5°C a 35°C (41°F a 95°F)
Humedad de funcionamiento: 20% al 75%, sin condensación

Temperatura de almacenamiento: -15°C a 45°C (-5°F a 113°F)
Humedad de almacenamiento: 10% al 90%, sin condensación

Potencia máxima del transmisor BT: 100 mW a 2,4GHz – 2,4835 GHz
Potencia máxima del transmisor Wi-Fi: 100 mW a 2,4 GHz-2,4835 GHz

	BE	BG	CZ	DK	DE	EE	IE
	EL	ES	FR	HR	IT	CY	LV
	LT	LU	HU	MT	NL	AT	PL
	PT	RO	SI	SK	FI	SE	UK

SUGGESTION

EN:

To make it more convenient for base installation and to avoid any risk of scratches and damage, we advise you using the type of PH2 screwdriver.

ES:

Para que sea más cómodo para atornillar la base y evitar el riesgo de daños y rayazos, use un tipo de destornillador PH2.

FR:

Pour faciliter le vissage de la base et éviter les risques de rayures et de dommages, veuillez utiliser le type de tournevis PH2.

NL:

Gebruik een schroevendraaier van het type PH2 om vastschroeven van de basis te vergemakkelijken en het risico op krassen en schade te vermijden.

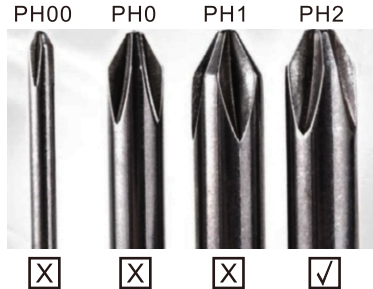

WARNING

Never place a television set in an unstable location. A television set may fall, causing serious personal injury or death. Many injuries, particularly to children, can be avoided by taking simple precautions such as:

1. Using cabinets or stands recommended by the manufacturer of the television set.
2. Only using furniture that can safely support the television set.
3. Ensuring the television set is not overhanging the edge of the supporting furniture.
4. Not placing the television set on tall furniture (for example, cupboards or bookcases), without anchoring both the furniture and the television set to a suitable support.
5. Not placing the television set on cloth or other materials that may be located between the television set and supporting furniture.
6. Educating children about the dangers of climbing on furniture to reach the television set or its controls.

If your existing television set is being retained and relocated, the same considerations as above should be applied.

Wall-mounted screw: 22-24inch M4, 28-70inch M6, 75inch M8

Note: don't hang at an angle to avoid the risk of falling off.

WARRANTY CONDITIONS

EN

This product is guaranteed against faults caused by defects in manufacturing or the materials used for a period of two years, starting from the date of purchase.* This warranty does not cover defects or damage caused by failure to install the device correctly, incorrect use of the product, or excessive wear and tear.

*proof of purchase required.

CONDITION DE GARANTIE

FR

Ce produit est garanti pour une période de 2 ans à partir de la date d'achat*, contre toute défaillance résultant d'un vice de fabrication ou de matériau. Cette garantie ne couvre pas les vices ou les dommages résultant d'une mauvaise installation, d'une utilisation incorrecte ou de l'usure anormale du produit.

*sur présentation du ticket de caisse.

GARANTIEVOORWAARDEN

NL

Dit product wordt gegarandeerd voor een periode van 2 jaar vanaf de aankoopdatum*, voor elke storing die het gevolg is van een fabricagefout of het materiaal. Gebreken of schade door slechte installatie, onjuist gebruik of abnormale slijtage van het product worden niet gedekt door deze garantie.

*op vertoon van kassabon.

CONDICIONES DE GARANTÍA

ES

El certificado de garantía de este producto tiene una duración de 2 años a partir de la fecha de compra* que se limita a los defectos de fabricación y averías del material. Se excluyen de la garantía deficiencias o daños originados por una mala instalación, errores en la manipulación o por un uso inadecuado.

*previa presentación del comprobante de compra.

ELECTRO DEPOT

1 route de Vendeville

59155 FACHES-THUMESNIL - FRANCE



Points de collecte sur www.quefairedemesdechets.fr
Privilégiez la réparation ou le don de votre appareil !



HDMI®
HIGH-DEFINITION MULTIMEDIA INTERFACE

Assembled in Hungary